

Buzones

y Productos para Comunidades y Empresas



Kuik
Smart Lockers

smart lockers
Kuik

Índice

Herramientas de soporte

- Guía *Cómo elegir tu buzón* _____ 4
- Configurador de buzones _____ 5

Buzones inteligentes de paquetería

- Para comunidades _____ 8
- Para unifamiliares _____ 12

Buzones de comunidad

- Horizontales _____ 14
- De doble acceso _____ 38
- Pluridomiciliarios _____ 42
- Verticales _____ 44

Buzones individuales

- Plásticos _____ 64
- Metálicos _____ 67
- Recogecartas _____ 80
- Bocacartas _____ 81
- Usos especiales _____ 82

Equipamiento y accesorios

- Glosario de términos _____ 86
- Terminaciones y colores _____ 87
- Rotulación para agrupaciones _____ 88
- Porta anuncios y bandejas _____ 89
- Envoltentes y tapajuntas _____ 90
- Brazos y soportes _____ 92
- Tejados y marquesinas _____ 94
- Otros accesorios _____ 95
- Cerraduras amaestradas _____ 96
- Recambios y llaves en bruto _____ 96

Zonas comunes y empresas

- Tablón de anuncios y vitrinas _____ 102
- Portallaves _____ 104
- Papeleras y botiquines _____ 107
- Cestas de publicidad _____ 108
- Ceniceros y casilleros _____ 109
- Placas rotuladas _____ 110
- Señalización _____ 111
- Colgadores sin pegamento _____ 113

Grupo BTV

Fabricantes desde 1962

Somos un grupo familiar de propiedad 100% aragonesa, con más de seis décadas de experiencia. Inicialmente especializados en la fabricación de buzones, hemos experimentado una evolución significativa para convertirnos en líderes reconocidos en los sectores de ferretería y seguridad.



Nuestra **sede principal** está estratégicamente ubicada en **La Puebla de Alfindén, Zaragoza**, donde contamos con instalaciones modernas que incluyen una fábrica de última generación y un avanzado almacén logístico. Como parte de nuestra expansión global, hemos establecido **filiales propias** en ubicaciones clave como son **Jiaying, China; Cancún, México; y Santo Domingo, República Dominicana**. Esta red global de filiales refleja nuestro compromiso con la expansión y la excelencia en cada rincón del mundo donde operamos.



En Grupo BTV contamos con diversas **certificaciones vigentes** durante el **año 2024**, que garantizan nuestro compromiso con la calidad, la seguridad y el medio ambiente. Estas incluyen:



Garantiza estándares de calidad en la gestión.



Certifica seguridad en productos y servicios.



Acredita gestión ambiental efectiva.



Gestión de reciclaje de residuos.



Alianza para gestión y fomento del reciclaje.



Reconoce responsabilidad social empresarial.



Pertenencia a asociaciones de seguridad.



Diversificación de nuestras líneas de negocio

En el seno del Grupo BTV, hemos ampliado nuestra oferta de productos y servicios para satisfacer las cambiantes necesidades del mercado. Nos enorgullece presentar:

- **BTV:** nuestra línea de **ferretería y bricolaje**, reconocida por la fabricación de cajas fuertes, buzones y productos para comunidades. Soluciones para la seguridad en hogares y espacios compartidos.
- **Perseo:** especializados en el suministro de **equipamiento hotelero de alto nivel**. Distribuimos materiales de calidad superior para promover el confort y la excelencia en la industria hotelera.
- **Kuik Smart Lockers:** ofrecemos **taquillas y consignas inteligentes** para una variedad de sectores comerciales. Nuestros proyectos llave en mano destacan por la excepcional seguridad de las mismas.



Nuestra filosofía empresarial

En el núcleo de nuestra filosofía empresarial residen tres pilares inquebrantables:

- Un compromiso firme con la excelencia en calidad.
- La prestación de un **servicio al cliente excepcional**.
- Una oferta de productos amplia y diversificada.

Cada pedido gestionado por nuestros clientes se respalda con una sólida red de asistencia técnica y una política enfocada en la innovación tecnológica continua.

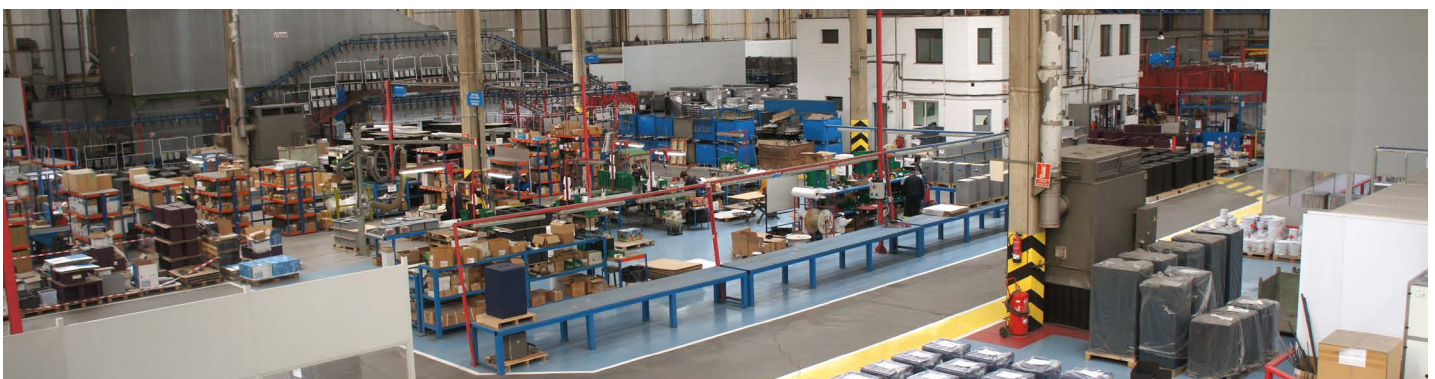

El reconocimiento a nuestros esfuerzos se manifiesta en la confianza depositada por **más de 6,500 clientes en Europa, Asia y América**. En Grupo BTV, la seguridad no es solo un negocio, es nuestra pasión y compromiso.

Continuamos protegiendo lo que más importa con dedicación y una visión de futuro que impulsa la excelencia en todos los aspectos de nuestras operaciones.

Cómo elegir tu buzón perfecto

			<div style="text-align: center; background-color: #e91e63; color: white; padding: 10px; font-size: 2em; font-weight: bold;">1</div> <h2 style="margin: 0;">Tipo de buzón</h2> <p style="margin: 0;">Elige el que mejor se adapte a tus necesidades.</p>						
INTELIGENTES DE PAQUETERÍA	AGRUPACIONES DE COMUNIDAD	INDIVIDUAL O PARA UNIFAMILIARES							
<div style="text-align: center; background-color: #e91e63; color: white; padding: 10px; font-size: 2em; font-weight: bold;">2</div> <h2 style="margin: 0;">Instalación</h2> <p style="margin: 0;">Decide la instalación que prefieres para una integración perfecta en tu espacio.</p>							<div style="display: flex; justify-content: space-around; font-weight: bold; font-size: 0.8em;"> EMPOTRADOS COLGADOS SOBRE SOPORTES DE DOBLE ACCESO </div>		
			EMPOTRADOS	COLGADOS	SOBRE SOPORTES	DE DOBLE ACCESO			
			<div style="text-align: center; background-color: #e91e63; color: white; padding: 10px; font-size: 2em; font-weight: bold;">3</div> <h2 style="margin: 0;">Formato</h2> <p style="margin: 0;">Selecciona el formato que mejor se ajuste al espacio disponible y a tus preferencias estéticas.</p>						
HORIZONTAL	VERTICAL	VERTICAL TIPO LIBRO							
<div style="text-align: center; background-color: #e91e63; color: white; padding: 10px; font-size: 2em; font-weight: bold;">4</div> <h2 style="margin: 0;">Material</h2> <p style="margin: 0;">Escoge el material que garantice durabilidad y resistencia según tus preferencias y el entorno.</p>								<div style="display: flex; justify-content: space-around; font-weight: bold; font-size: 0.8em;"> ACERO PINTADO ACERO INOXIDABLE ALUMINIO PLÁSTICO MDF </div>	
			ACERO PINTADO	ACERO INOXIDABLE	ALUMINIO	PLÁSTICO	MDF		
				<div style="text-align: center; background-color: #e91e63; color: white; padding: 10px; font-size: 2em; font-weight: bold;">5</div> <h2 style="margin: 0;">Complementos</h2> <p style="margin: 0;">Personaliza tu elección con complementos para una funcionalidad óptima y un estilo único.</p>					
ROTULACIÓN	TAPAJUNTAS Y ENVOLVENTES	SOPORTES Y BRAZOS	MARQUESINAS Y TEJADOS						

Configurador de buzones BTV

Personaliza y presupuesta en minutos

Simplifica la configuración de tus buzones con **DBOX**, una herramienta intuitiva y eficiente que te permite **diseñar agrupaciones a medida** de forma rápida y sencilla.

- Diseño adaptable a diversos proyectos comunitarios, fácil personalización según cada necesidad.
- Acceso al configurador web desde cualquier lugar, facilitando la colaboración con clientes y equipos.
- Visualización en tiempo real para dar vida a ideas al instante. Experimentación con estilos y materiales.
- Soporte técnico comprometido para resolver consultas y problemas rápidamente.



configuratubuzon.com

Buzones inteligentes

Soluciones para la recepción segura y eficiente de paquetería y correo en diversos entornos.



Buzones inteligentes

Buzones de paquetería y correo postal



KUIK HOME

Pág. 8-11



DROPIT HOME

Pág. 12-13



Kuik Home



APERTURA LATERAL



ANTICORROSION



ACERO



TARJETERO 60609



CERRADURA 60455



Agrupación Kuik Home con puerta acero inoxidable

Características y ventajas

- Recepción de compras online sin necesidad de estar presente. Fácil uso y diseño sobrio.
- Adaptabilidad a distintos entornos residenciales y empresariales.
- Combinación versátil de buzones tradicionales y casilleros para paquetería.
- Flexibilidad de configuración, variedad de tamaños de módulos y opción de columnas preconfiguradas.
- Construidos en acero galvanizado pintado.
- Cerradura Grado I según normativa EN-13724.

La forma más cómoda de recibir tus paquetes en casa, sin necesidad de estar presente.

Tu horario,
tus reglas

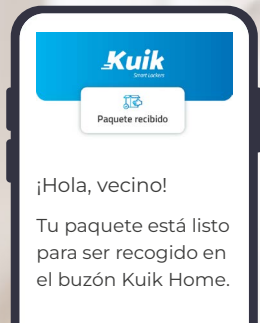

Recibe paquetes de forma sencilla y segura

PASO 1: Entrega sin preocupaciones

- Kuik Home es compatible con todas las agencias de transporte. Cuando esperes un paquete, simplemente relájate.
- El repartidor lo entregará en tu Kuik Home.



PASO 2: Notificación al usuario

- Una vez tu paquete esté seguro en tu Kuik Home, recibirás una notificación en tu teléfono.
- Dicha notificación contendrá un código QR y una clave numérica de un sólo uso.



PASO 3: Recogida del paquete

- Cuando estés listo para recoger tu paquete, dirígete a tu Kuik Home.
- Escanée el código QR o ingresa la clave numérica en la pantalla táctil del módulo de control.
- ¡Y listo!, la puerta se abrirá automáticamente para que puedas recoger tu paquete.

Experiencia sencilla para usuarios y administradores

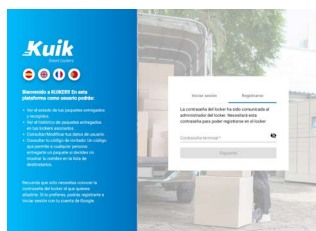

- **Portal de Usuarios:** Acceso a historial y creación de códigos desde dispositivos online.
- **Portal de Administradores:** Gestión remota de buzones con monitorización, control de acceso, resolución de incidencias, gestión de usuarios...

Kuik Home

Módulos y tamaños de paquetería

- Personalización de agrupaciones **combinando módulos**.
- Todos los módulos tienen una **anchura de 380 mm** y un **fondo de 400 o 500 mm**.



Opciones de instalación

- Igual que los buzones tradicionales, los Kuik Home se pueden adaptar a cada comunidad.
- Todas las agrupaciones son equipadas con **envolvente Kuik** para los módulos de paquetería.



AGRUPACIÓN A SUELO

- Requiere de **zócalo**.
- Opcional: **panel trasero** para ocultar cables.

EMPOTRADA O SUPERPUESTA

- Opcional: **tapajuntas**.
- Opcional: **panel trasero** para ocultar cables.

AGRUPACIÓN SOBRE SOPORTE

- Requiere **brazos laterales**, y **soportes** según su tamaño.
- **Asesoramiento** disponible.

Terminaciones y colores



Inoxidable mate*

*Puertas de acero inoxidable y cuerpo de acero pintado.

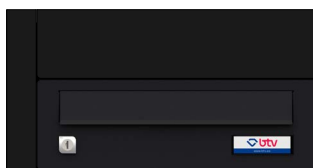

Negro

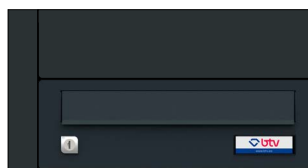

Antracita

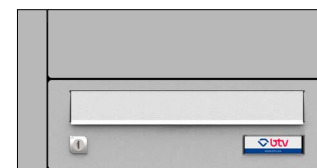

Pintura aluminio

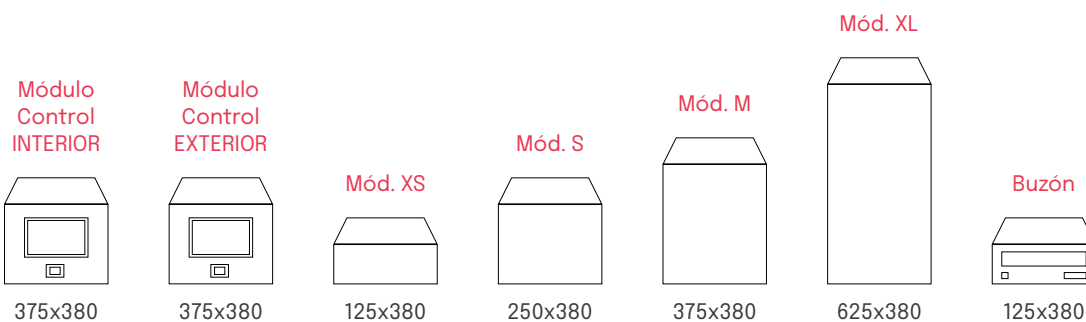

KUIK HOME

Medidas en mm.

	Código	Código	Código	Código	Código	Código	Código
FONDO 400	Color ACERO INOX	13287	13288	13289	13290	13291	13292
	Color NEGRO	13206	13207	13201	13202	13203	13205
	Color ANTRACITA	13260	13261	13262	13263	13264	13265
	Color ALUMINIO	13233	13234	13235	13236	13237	13239
FONDO 500	Color ACERO INOX	13299	13300	13301	13302	13303	13304
	Color NEGRO	13222	13224	13217	13219	13220	13221
	Color ANTRACITA	13247	13275	13276	13278	13279	13280
	Color ALUMINIO	13247	13248	13249	13250	13251	13252

ZÓCALO Y PATAS NIVELADORAS

	Código	
FONDO 400	Color ACERO INOX	57023
	Color NEGRO	57021
	Color ANTRACITA	57022
	Color ALUMINIO	57020
FONDO 500	Color ACERO INOX	57027
	Color NEGRO	57025
	Color ANTRACITA	57026
	Color ALUMINIO	57024

PANEL TRASERO

HASTA 900 MM DE ALTO	Código
Color NEGRO	13442
Color ANTRACITA	13442
Color ALUMINIO	13440
MÁS DE 900 MM DE ALTO	Código
Color NEGRO	13445
Color ANTRACITA	13446
Color ALUMINIO	13444

COMPLEMENTA TU AGRUPACIÓN DE BUZONES

PORTANUNCIOS Y BANDEJAS DE PUBLICIDAD

Pág. 73

ENVOLVENTES Y TAPAJUNTAS

Pág. 10

SORPORTES, MARQUESINAS Y TEJADOS

Pág. 76

ACABADOS PERSONALIZADOS PUERTA / CUERPO

Pág. 80

ROTULACIÓN EN PUERTAS (Vinilo)

Pág. 81

Dropit Home

NUEVA SERIE



ACERO GALVANIZADO	TECLADO NUMERICO	X3 LLAVES MECANICAS	GESTIÓN MEDIANTE APP

APERTURA LATERAL	ANTICORROSIÓN



Características y ventajas

- Ideal para uso compartido en comunidades pequeñas.
- Buzón de **paquetería** robusto para proteger paquetes.
- Diseño moderno y elegante que se adapta a cualquier hogar.
- Fabricados en **chapa de acero galvanizado pintado** antracita.
- Fácil de instalar, incluye anclajes en la parte trasera para pared.
- **Hasta 20 usuarios** con contraseñas únicas y **códigos personalizados** para repartidores.
- Accesorio opcional: tejado.

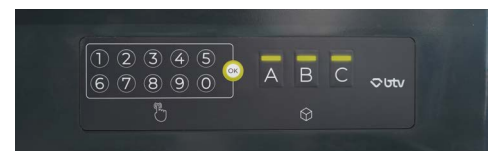

Integración sencilla

- Los buzones Dropit Home se gestionan fácilmente a través de las aplicaciones móviles TUYA y Smart Life.
- Se integran con otros dispositivos conectados para la automatización.

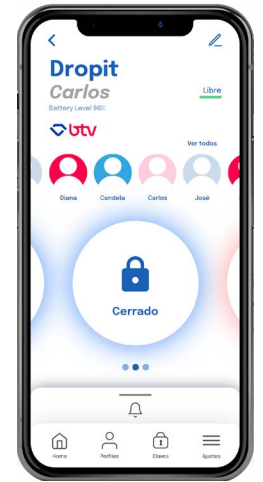

Gestión completa desde cualquier lugar



- Gestión remota con el **Gateway** opcional.
- Compatible con otros productos BTV como:
 - Los candados **Thor** | Catálogo de cajas fuertes 2024
 - El guardallaves **Tekey** | Catálogo de cajas fuertes 2024

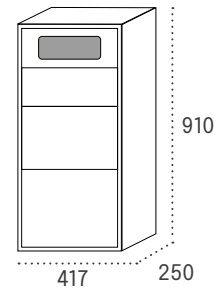
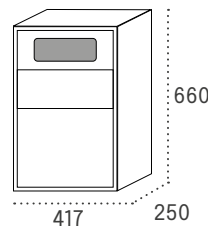

DROPIT HOME

Medidas en mm.

Dropit Home ANTRACITA

Tejado ANTRACITA

Cód.	PVP	Cód.	PVP
12800	CONSULTAR	12801	CONSULTAR
12810	CONSULTAR	12810	CONSULTAR

Buzones de comunidad

Amplia gama de buzones para comunidades, la solución perfecta para cada necesidad residencial.



Buzones horizontales

Buzones de correo postal para comunidades

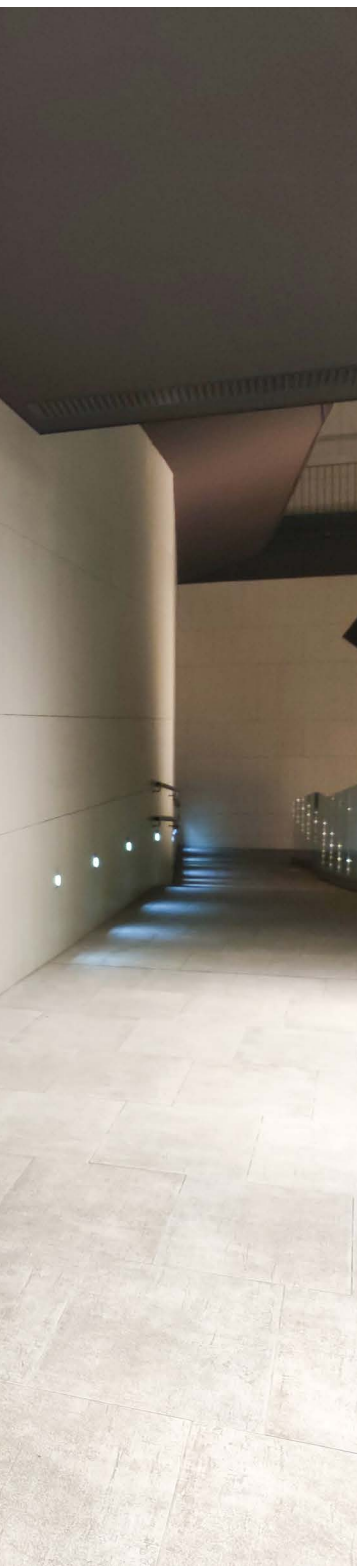

BARAJAS
Pág. 16-17



ANETO
Pág. 28-29



EXPO
Pág. 18-19



SEVILLA
Pág. 30-31



DOMUS
Pág. 20-21



MERCURIO
Pág. 32-33



DANUBIO
Pág. 22-23



SILVER
Pág. 34-35

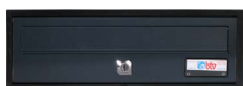

VIENA
Pág. 24-25



MONCAYO
Pág. 36-37



TROYA
Pág. 26-27

■ De doble acceso _____ **38**



DANUBIO
Pág. 38-39



MONCAYO
Pág. 41



VIENA
Pág. 40

■ Pluridomiciliarios _____ **42**



BCP
Pág. 42-43

Barajas



APERTURA LATERAL



ANTICORROSION



CUERPO ACERO



PUERTA ACERO O ACERO INOX.



TARJETERO 60609



CERRADURA 60455



Agrupación Barajas con puerta negra

Características y ventajas

- Cuerpos de acero pintado negro.
- Puertas de acero galvanizado pintado o acero inoxidable (calidad AISI 304).
- Cerradura de Grado I, cumpliendo con la normativa EN-13724.

Terminaciones y colores de puerta



Inoxidable brillo



Inoxidable mate



Negro



Antracita



Plata



Titanio



Arena perla

BARAJAS Ancho 345 - Fondo 250

Medidas en mm. **Boca: 325x30**

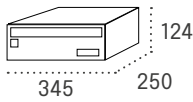
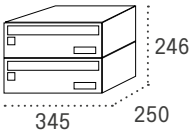
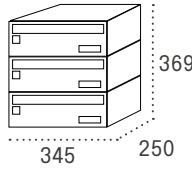
		Cód.	PVP	Cód.	PVP	Cód.	PVP
Cuerpo NEGRO	Puerta INOXIDABLE BRILLO	16346*	42,65€	26346*	85,30€	36346*	127,95€
Cuerpo NEGRO	Puerta NEGRO	16524*	32,15€	26524*	64,30€	36524*	96,45€
Cuerpo NEGRO	Puerta ANTRACITA	16780*	35,45€	26780*	70,90€	36780*	106,35€
Cuerpo NEGRO	Puerta ARENA PERLA	16349	35,45€	26349	70,90€	36349	106,35€
Cuerpo NEGRO	Puerta PLATA	16329*	35,45€	26329*	70,90€	36329*	106,35€
Cuerpo NEGRO	Puerta TITANIO	16326	35,45€	26326	70,90€	36326	106,35€

BARAJAS Ancho 245 - Fondo 250

Medidas en mm. **Boca: 224x30**

		Cód.	PVP	Cód.	PVP	Cód.	PVP
Cuerpo NEGRO	Puerta INOXIDABLE BRILLO	16726*	41,10€	26726*	82,20€	36726*	123,30€
Cuerpo NEGRO	Puerta INOXIDABLE MATE	16727*	40,70€	26727*	81,40€	36727*	122,10€
Cuerpo NEGRO	Puerta NEGRO	16720*	28,50€	26720*	57,00€	36720*	85,50€
Cuerpo NEGRO	Puerta ANTRACITA	16728*	31,80€	26728*	63,60€	36728*	95,40€
Cuerpo NEGRO	Puerta ARENA PERLA	16724	31,80€	26724	63,60€	36724	95,40€
Cuerpo NEGRO	Puerta PLATA	16829*	31,80€	26829*	63,60€	36829*	95,40€
Cuerpo NEGRO	Puerta TITANIO	16824	31,80€	26824	63,60€	36824	95,40€

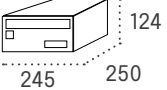
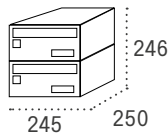
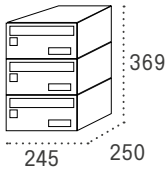
BARAJAS Ancho 245 - Fondo 370

Medidas en mm. **Boca: 224x30**

		Cód.	PVP	Cód.	PVP	Cód.	PVP
Cuerpo NEGRO	Puerta INOXIDABLE BRILLO	10336*	43,15€	20336*	86,30€	30336*	129,45€
Cuerpo NEGRO	Puerta INOXIDABLE MATE	10337*	42,60€	20337*	85,20€	30337*	127,80€
Cuerpo NEGRO	Puerta NEGRO	10320	32,00€	20320	64,00€	16780	96,00€
Cuerpo NEGRO	Puerta ANTRACITA	16729	35,45€	26729	70,90€	16349	106,35€
Cuerpo NEGRO	Puerta ARENA PERLA	10379	35,45€	20379	70,90€	16329	106,35€
Cuerpo NEGRO	Puerta PLATA	10329	35,45€	20329	70,90€	16329*	106,35€
Cuerpo NEGRO	Puerta TITANIO	10346	35,45€	20346	70,90€	16326	106,35€

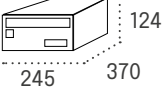
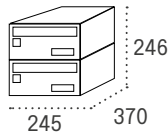
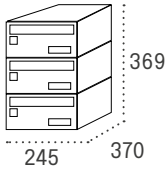
*Stock permanente

COMPLEMENTA TU AGRUPACIÓN DE BUZONES

TERMINACIONES Y COLORES Pág. 87	ROTULACIÓN DE GRUPOS Pág. 88	PORTANUNCIOS Y BANDEJAS Pág. 89	ENVOLVENTES Y TAPAJUNTAS Pág. 90	TEJADOS Y SOPORTES Pág. 92
-----------------------------------	--------------------------------	-----------------------------------	------------------------------------	------------------------------

Expo



FRENTE ALUMINIO



APTO USO EXTERIOR



APERTURA LATERAL



ANTICORROSIÓN



CUERPO ACERO



PUERTA ALUMINIO



TARJETERO 60606



CERRADURA 60464



Agrupación Expo con puerta pintura aluminio

Características y ventajas

- Puertas y viseras de aluminio pintado de 1,5 mm de espesor.
- Cuerpos de acero pintado negro.
- Cerradura de Grado I según normativa EN-13724.
- Gran capacidad de almacenamiento.
- Opciones de embalaje: individual o en cajas de 5 unidades.

Terminaciones y colores de puerta



Negro



Antracita



Pintura aluminio



Agrupación Expo con puerta pintura aluminio

EXPO	Medidas en mm.	Boca: 325x30		Boca: 225x30		Boca: 225x30	
		Cód.	PVP	Cód.	PVP	Cód.	PVP
Cuerpo NEGRO	Puerta NEGRO	12202*	53,90€	18215*	48,90€	12205*	51,95€
Cuerpo NEGRO	Puerta ANTRACITA	12203*	53,90€	12210*	48,90€	12206*	51,95€
Cuerpo NEGRO	Puerta PINTURA ALUMINIO	12209*	53,90€	12207*	48,90€	12208*	51,95€

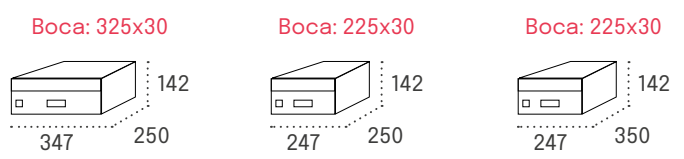

*Stock permanente

COMPLEMENTA TU AGRUPACIÓN DE BUZONES

<p>OTRAS TERMINACIONES Y COLORES</p> <p>Pág. 87</p>	<p>ROTULACIÓN DE AGRUPACIONES Y PUERTAS</p> <p>Pág. 88</p>	<p>PORTANUNCIOS Y BANDEJAS DE PUBLICIDAD</p> <p>Pág. 89</p>	<p>ENVOLVENTES BÁSICO / DOBLE Y TAPAJUNTAS</p> <p>Pág. 90-91</p>	<p>TEJADOS, MARQUESINAS Y SOPORTES</p> <p>Pág. 92-95</p>
--	---	--	---	---

Domus

NUEVA SERIE



APERTURA LATERAL



CUERPO ACERO



PUERTA ACERO GALVANIZADO O INOX.



CERRADURA 60464



Características y ventajas

- Cuerpos de acero pintado negro en pintura polvo poliéster.
- Puertas de acero galvanizado pintado o acero inoxidable (calidad AISI 304).
- Cerradura de Grado I, cumpliendo con la normativa EN-13724.
- Diseño elegante sin tarjetero para entornos modernos.

Terminaciones y colores de puerta



Inoxidable mate



Negro



Antracita



Blanco



Plata

Domus: Innovación Made in Spain

Diseño elegante sin tarjetero, hecho en nuestra fábrica de Zaragoza. **Seguridad certificada, funcionalidad avanzada.**



DOMUS

Medidas en mm.

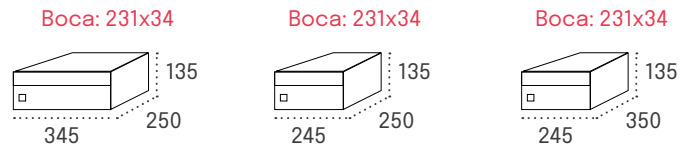

		Cód. PVP		Cód. PVP		Cód. PVP	
Cuerpo NEGRO	Puerta INOXIDABLE MATE	16401	48,00€	16411	44,00€	16421	46,00€
Cuerpo NEGRO	Puerta NEGRO	16402	41,00€	16412	37,00€	16422	41,00€
Cuerpo NEGRO	Puerta ANTRACITA	16403	43,00€	16413	39,00€	16423	43,00€
Cuerpo NEGRO	Puerta BLANCO	16404	43,00€	16414	39,00€	16424	43,00€
Cuerpo NEGRO	Puerta PLATA	16405	43,00€	16415	39,00€	16425	43,00€

COMPLEMENTA TU AGRUPACIÓN DE BUZONES

OTRAS
TERMINACIONES
Y COLORES

Pág. 87

ROTULACIÓN DE
AGRUPACIONES Y
PUERTAS

Pág. 88

PORTANUNCIOS
Y BANDEJAS DE
PUBLICIDAD

Pág. 89

ENVOLVENTES
BÁSICO / DOBLE
Y TAPAJUNTAS

Pág. 90-91

TEJADOS,
MARQUESINAS Y
SOPORTES

Pág. 92-95

Danubio IDÓNEO ZONAS COSTERAS



ANTIVANDÁLICO

 APTO USO EXTERIOR	 APERTURA HACIA ARRIBA	 ANTICORROSIÓN	 ANTIVANDÁLICO
 CUERPO ALUMINIO	 PUERTA ALUMINIO	 TARJETERO 60606	 CERRADURA 60463



Agrupación Danubio con puerta blanca

Características y ventajas

- Cuerpo fabricado en aluminio pintado.
- Puertas en aluminio de 2 mm de espesor.
- Cerradura de Grado I según normativa EN-13724 con triple anclaje al cuerpo.
- Antivandálico y resistente a la intemperie.
- Sistema de cierre de 3 puntos para una seguridad adicional.

VERSIÓN DOBLE ACCESO Pág. 40-41
DANUBIO DOBLE ACCESO

Terminaciones y colores de puerta



Blanco



Pintura aluminio

- Puerta con sistema automático de retención en posición abierta.
- Bocacartas con función antipesca que dificulta el hurto.
- Y base en forma de rampa para una mejor extracción de la correspondencia.

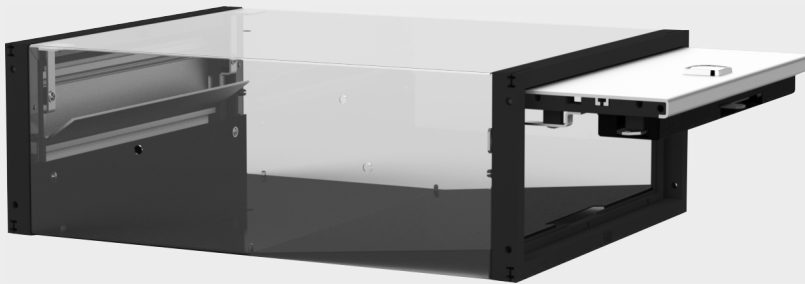

- Alineación de marcos mediante piezas de unión



DANUBIO

Medidas en mm.

Cuerpo NEGRO	Puerta BLANCO
Cuerpo NEGRO	Puerta PINTURA ALUMINIO

Boca: 331x34

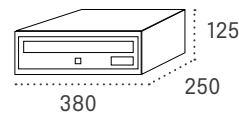

Boca: 231x34

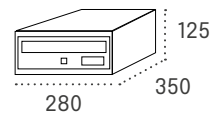

Cód.	PVP	Cód.	PVP
11406	68,00€	11410	64,15€
11407	68,00€	11411	64,15€

COMPLEMENTA TU AGRUPACIÓN DE BUZONES

OTRAS TERMINACIONES Y COLORES

Pág. 87

ROTULACIÓN DE AGRUPACIONES Y PUERTAS

Pág. 88

PORTANUNCIOS Y BANDEJAS DE PUBLICIDAD

Pág. 89

ENVOLVENTES BÁSICO / DOBLE Y TAPAJUNTAS

Pág. 90-91

TEJADOS, MARQUESINAS Y SOPORTES

Pág. 92-95

Viena IDÓNEO ZONAS COSTERAS



APTO USO EXTERIOR



APERTURA HACIA ARRIBA



ANTICORROSIÓN



CUERPO ALUMINIO



PUERTA ALUMINIO



TARJETERO 60606



CERRADURA 60463

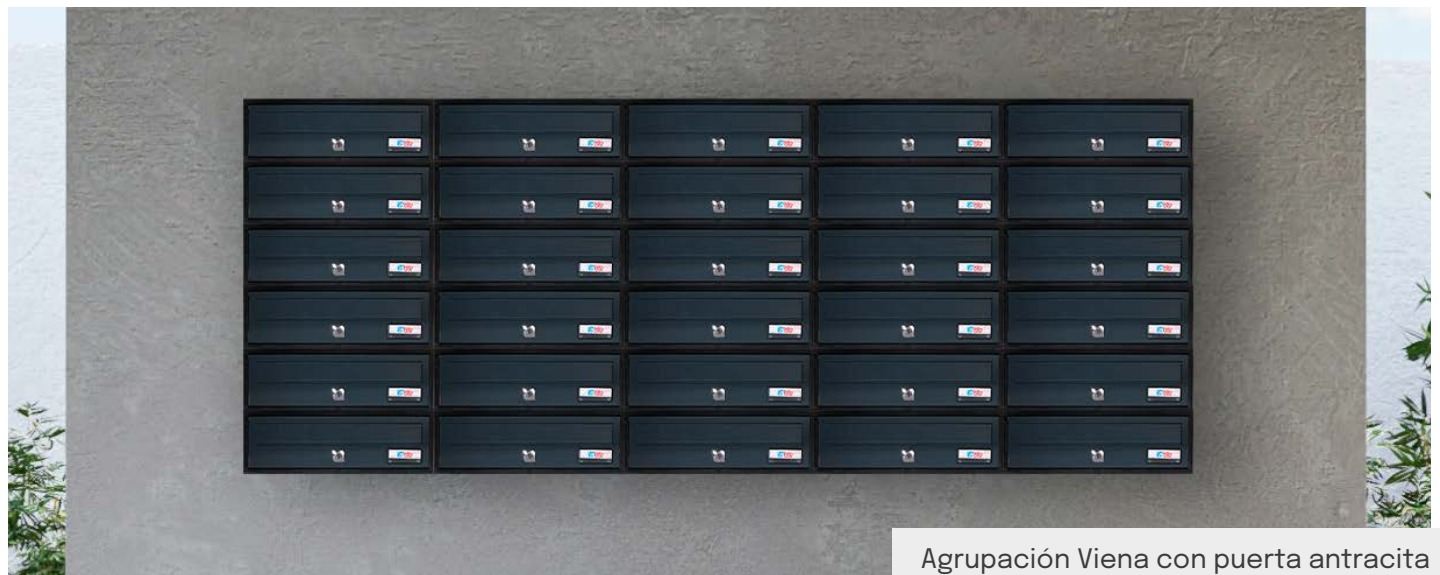

Agrupación Viena con puerta antracita

Características y ventajas

- Cuerpo fabricado en aluminio pintado.
- Puertas en aluminio de 2 mm de espesor.
- Cerradura Grado I según normativa EN-13724.
- Perfecto para uso en exteriores, fabricado en aluminio.
- Base en forma de rampa que facilita la extracción del correo.
- Alineación de marcos mediante piezas de unión para una agrupación ordenada y sin desajustes.

Terminaciones y colores de puerta

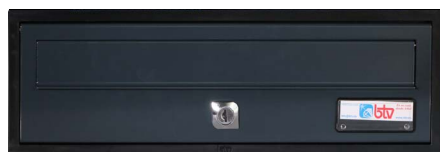

Antracita

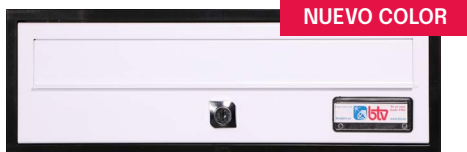

Blanco



Pintura aluminio



Agrupación Viena con puerta pintura aluminio, bandejas de publicidad y envoltente de aluminio

VIENA

Medidas en mm.

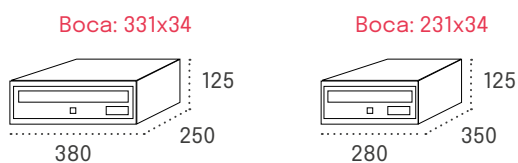

		Cód.	PVP	Cód.	PVP
Cuerpo NEGRO	Puerta ANTRACITA	11421*	56,60€	11426*	53,00€
Cuerpo NEGRO	Puerta BLANCO	11422*	56,60€	11427*	53,00€
Cuerpo NEGRO	Puerta PINTURA ALUMINIO	11420*	56,60€	11425*	53,00€

*Stock permanente

COMPLEMENTA TU AGRUPACIÓN DE BUZONES

OTRAS
TERMINACIONES
Y COLORES

Pág. 87

ROTULACIÓN DE
AGRUPACIONES Y
PUERTAS

Pág. 88

PORTANUNCIOS
Y BANDEJAS DE
PUBLICIDAD

Pág. 89

ENVOLVENTES
BÁSICO / DOBLE
Y TAPAJUNTAS

Pág. 90-91

TEJADOS,
MARQUESINAS Y
SOPORTES

Pág. 92-95

Troya



ANTIVANDÁLICO



APERTURA
HACIA ABAJO



ANTIVANDÁLICO



CUERPO
ACERO



PUERTA
ALUMINIO



TARJETERO
60614



CERRADURA
60463



Agrupación Troya con puerta bronce

Características y ventajas

- Cuerpo de acero pintado de **1 mm de espesor** para resistencia y durabilidad.
- Puertas fabricadas en aluminio pintado de **2 mm de espesor** para mayor solidez.
- Cerradura de Grado I según normativa EN-13724 con doble punto de anclaje y cierre automático.
- Alta resistencia al vandalismo.
- Sistema Push&Lock que permite el cierre automático **sin necesidad de girar la llave**.
- Base en forma de rampa para facilitar la extracción del correo.
- La puerta se mantiene abierta en posición horizontal, simplificando el proceso de recogida.

Terminaciones y colores de puerta



Pintura aluminio



Bronce



Titanio



Granito



Roble



Nogal

Cierre automático sin necesidad de utilizar la llave



Puerta con sujeción horizontal y base en rampa



TROYA

Medidas en mm.

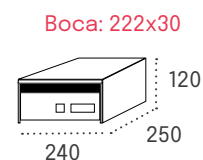
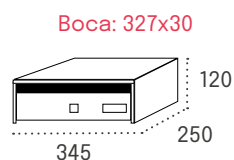

		Cód.	PVP	Cód.	PVP
Cuerpo NEGRO	Puerta PINTURA ALUMINIO	11441*	51,95€	11461*	47,90€
Cuerpo NEGRO	Puerta BRONCE	11445	51,95€	11465	49,80€
Cuerpo NEGRO	Puerta TITANIO	11444	51,95€	11464	47,90€
Cuerpo NEGRO	Puerta GRANITO	11442	51,95€	11462	47,90€
Cuerpo NEGRO	Puerta ROBLE	11447*	55,45€	11467*	51,35€
Cuerpo NEGRO	Puerta NOGAL	11448*	55,45€	11468*	51,35€

*Stock permanente

COMPLEMENTA TU AGRUPACIÓN DE BUZONES

OTRAS TERMINACIONES Y COLORES

Pág. 87

ROTULACIÓN DE AGRUPACIONES

Pág. 88

PORTANUNCIOS Y BANDEJAS DE PUBLICIDAD

Pág. 89

ENVOLVENTES BÁSICO / DOBLE Y TAPAJUNTAS

Pág. 90-91

TEJADOS, MARQUESINAS Y SOPORTES

Pág. 92-95

Aneto



APERTURA
HACIA ARRIBA



CUERPO
ACERO



PUERTA ACERO O
ACERO INOX.



TARJETERO
60609



CERRADURA
60463



Agrupación Aneto con puerta inoxidable mate

Características y ventajas

- Cuerpo de acero pintado negro.
- Puertas en acero pintado o acero inoxidable, según el modelo.
- Cerradura de Grado I según normativa EN-13724.
- Diseño de buzón de acero con un toque tradicional.
- Construcción robusta para garantizar la seguridad y protección de la correspondencia.

Terminaciones y colores de puerta



Inoxidable brillo



Inoxidable mate



Antracita



Plata



Bronce

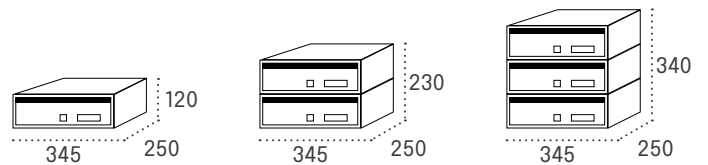
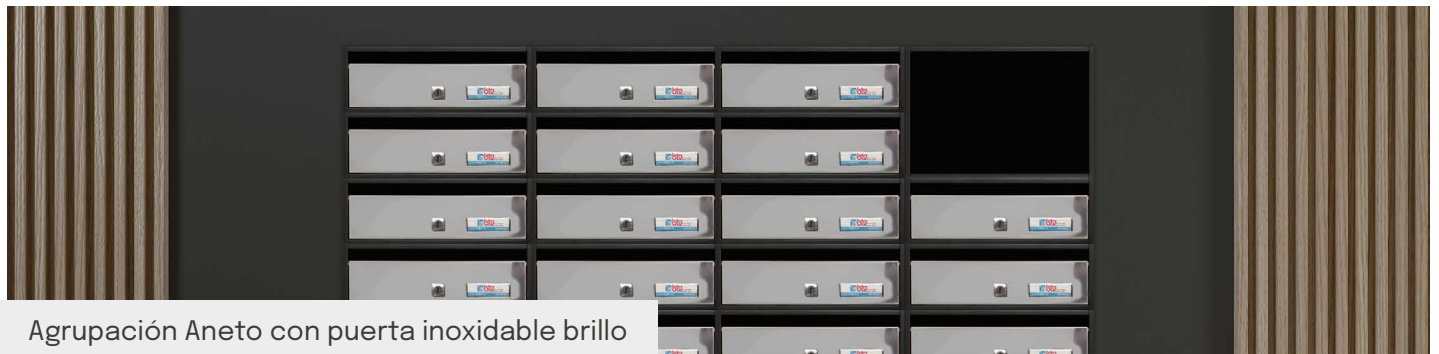

ANETO

Medidas en mm. **Boca: 325x20**

		Cód.	PVP	Cód.	PVP	Cód.	PVP
Cuerpo NEGRO	Puerta INOXIDABLE BRILLO	15006*	39,70€	25006*	79,40€	35006*	119,10€
Cuerpo NEGRO	Puerta INOXIDABLE MATE	15013*	38,70€	25013*	77,40€	35013*	116,10€
Cuerpo NEGRO	Puerta ANTRACITA	15012	30,40€	25012	60,80€	35012	91,20€
Cuerpo NEGRO	Puerta PLATA	15029*	30,40€	25029*	60,80€	35029*	91,20€
Cuerpo NEGRO	Puerta BRONCE	15008	30,40€	25008	60,80€	35008	91,20€

*Stock permanente

COMPLEMENTA TU AGRUPACIÓN DE BUZONES

OTRAS
TERMINACIONES
Y COLORES

Pág. 87

ROTULACIÓN DE
AGRUPACIONES Y
PUERTAS

Pág. 88

PORTANUNCIOS
Y BANDEJAS DE
PUBLICIDAD

Pág. 89

ENVOLVENTES
BÁSICO / DOBLE
Y TAPAJUNTAS

Pág. 90-91

TEJADOS,
MARQUESINAS Y
SOPORTES

Pág. 92-95

Sevilla



APERTURA HACIA ARRIBA



ANTIVANDÁLICO



CUERPO ACERO



PUERTA ACERO O ACERO INOX.



TARJETERO 60608



CERRADURA 60425



Agrupación Sevilla con puerta arena perla con portanuncios

Características y ventajas

- Cuerpo de acero pintado en negro o titanio.
- Puertas en acero pintado y acero inoxidable (calidad AISI 304).
- Diseño de líneas elegantes para una apariencia sofisticada.

Terminaciones y colores de puerta



Inoxidable brillo



Titanio



Arena perla



Agrupación Sevilla con puerta titanio

SEVILLA

Medidas en mm.

Boca: 325x20

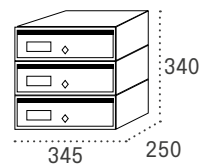
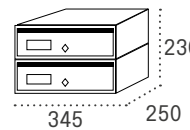
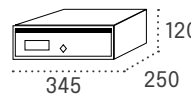

		Cód.	PVP	Cód.	PVP	Cód.	PVP
Cuerpo NEGRO	Puerta INOXIDABLE BRILLO	16006*	41,30€	26006*	82,60€	36006*	123,90€
Cuerpo TITANIO	Puerta TITANIO	12025*	33,50€	26025*	67,00€	36025*	100,50€
Cuerpo NEGRO	Puerta ARENA PERLA	16009	33,50€	26009	67,00€	36009	100,50€

*Stock permanente

COMPLEMENTA TU AGRUPACIÓN DE BUZONES

OTRAS
TERMINACIONES
Y COLORES

Pág. 87

ROTULACIÓN DE
AGRUPACIONES Y
PUERTAS

Pág. 88

PORTANUNCIOS
Y BANDEJAS DE
PUBLICIDAD

Pág. 89

ENVOLVENTES
BÁSICO / DOBLE
Y TAPAJUNTAS

Pág. 90-91

TEJADOS,
MARQUESINAS Y
SOPORTES

Pág. 92-95

Mercurio



APERTURA LATERAL



CUERPO ACERO



PUERTA ACERO O ACERO INOX.



TARJETERO 60608



CERRADURA 60401



Agrupación Mercurio con puerta inoxidable brillo sobre soportes cuadrados

Características y ventajas

- Cuerpos de acero pintado en negro, excepto en modelos de color blanco.
- Puertas de acero inoxidable (calidad AISI 304) o acero pintado.
- Opciones de color blanco disponibles para adaptarse a diferentes estilos y preferencias.

Terminaciones y colores de puerta



Inoxidable brillo



Negro



Antracita



Blanco



Oro



Plata



Arena perla



Agrupación Mercurio con puerta plata

MERCURIO

Fondo 250

Medidas en mm.

Boca: 230x30

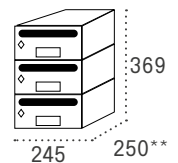
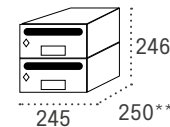
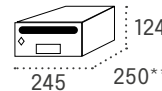

		Cód. PVP		Cód. PVP		Cód. PVP	
Cuerpo NEGRO	Puerta INOXIDABLE BRILLO	13506*	31,00€	23506*	62,00€	33506*	93,00€
Cuerpo NEGRO	Puerta NEGRO	13520*	22,30€	23520*	44,60€	33520*	66,90€
Cuerpo NEGRO	Puerta ANTRACITA	13510*	24,50€	23510*	49,00€	33510*	73,50€
Cuerpo BLANCO	Puerta BLANCO	13514*	22,30€	23514*	44,60€	33514*	66,90€
Cuerpo NEGRO	Puerta ORO	13507	24,50€	23507	49,00€	33507	73,50€
Cuerpo NEGRO	Puerta PLATA	13529*	24,50€	23529*	49,00€	33529*	73,50€
Cuerpo NEGRO	Puerta ARENA PERLA	13509	24,50€	23509	49,00€	33509	73,50€

** La puerta sobresale 1 cm del cuerpo.

COMPLEMENTA TU AGRUPACIÓN DE BUZONES

OTRAS TERMINACIONES Y COLORES

Pág. 87

ROTULACIÓN DE AGRUPACIONES Y PUERTAS

Pág. 88

PORTANUNCIOS Y BANDEJAS DE PUBLICIDAD

Pág. 89

ENVOLVENTES BÁSICO / DOBLE Y TAPAJUNTAS

Pág. 90-91

TEJADOS, MARQUESINAS Y SOPORTES

Pág. 92-95

Silver



APERTURA LATERAL



CUERPO ACERO



PUERTA ACERO O ACERO INOX.



TARJETERO 60606



CERRADURA 60450



Agrupación Silver con puerta negra

Características y ventajas

- Cuerpos de acero pintado.
- Puertas de acero inoxidable (calidad AISI 304) o acero pintado.
- Disponibles en fondo 370 mm.
- Cerradura de Grado 1 según normativa EN-13724.
- Diseño de líneas modernas para complementar cualquier ambiente.

Terminaciones y colores de puerta



Inoxidable mate



Negro



Antracita



Titanio



Arena perla



SILVER

Medidas en mm.

Boca: 230x30

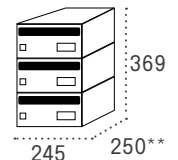
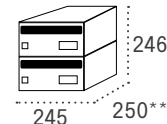
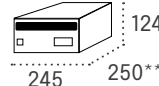

		245 124 250**		245 246 250**		245 369 250**	
		Cód.	PVP	Cód.	PVP	Cód.	PVP
Cuerpo NEGRO	Puerta INOXIDABLE MATE	13716*	31,00€	23716*	62,00€	33716*	93,00€
Cuerpo NEGRO	Puerta NEGRO	13720*	22,50€	23720*	45,00€	33720*	67,50€
Cuerpo NEGRO	Puerta ANTRACITA	13711	24,40€	23711	48,80€	33711	73,20€
Cuerpo NEGRO	Puerta TITANIO	13726	24,40€	23726	48,80€	33726	73,20€
Cuerpo NEGRO	Puerta ARENA PERLA	13709	24,40€	23709	48,80€	33709	73,20€

** La puerta sobresale 1 cm del cuerpo.

* Stock permanente

COMPLEMENTA TU AGRUPACIÓN DE BUZONES

OTRAS
TERMINACIONES
Y COLORES

Pág. 87

ROTULACIÓN DE
AGRUPACIONES

Pág. 88

PORTANUNCIOS
Y BANDEJAS DE
PUBLICIDAD

Pág. 89

ENVOLVENTES
BÁSICO / DOBLE
Y TAPAJUNTAS

Pág. 90-91

TEJADOS,
MARQUESINAS Y
SOPORTES

Pág. 92-95

Moncayo



APERTURA LATERAL



CUERPO ACERO



PUERTA ACERO O ACERO INOX.



TARJETERO 60608



CERRADURA 60466



Agrupación Moncayo con puerta inoxidable brillo

Características y ventajas

- Cuerpos de acero pintado en negro, con excepción de los modelos en color blanco y titanio.
- Puertas en acero pintado.
- Cerradura de Grado I conforme a la normativa EN-13724.
- Estilo con líneas rectas y enfoque minimalista.

Terminaciones y colores de puerta



Inoxidable brillo



Inoxidable mate



Negro



Blanco



Plata



Bronce



Titanio



Granito



MONCAYO

Medidas en mm.

Boca: 197x24

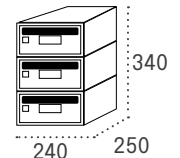
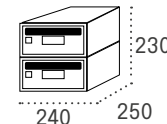
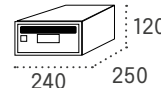

Medidas en mm.		Cód.		PVP		Cód.		PVP		Cód.		PVP	
Cuerpo NEGRO	Puerta INOXIDABLE BRILLO	13906*	30,50€	23906*	61,00€	33906*	91,50€						
Cuerpo NEGRO	Puerta INOXIDABLE MATE	13907*	30,50€	23907*	61,00€	33907*	91,50€						
Cuerpo NEGRO	Puerta NEGRO	13920*	23,80€	23920*	47,60€	33920*	71,40€						
Cuerpo BLANCO	Puerta BLANCO	13909*	23,80€	23909*	47,60€	33909*	71,40€						
Cuerpo NEGRO	Puerta PLATA	13929*	27,30€	23929*	54,60€	33929*	81,90€						
Cuerpo NEGRO	Puerta BRONCE	13912	27,30€	23912	54,60€	33912	81,90€						
Cuerpo TITANIO	Puerta TITANIO	13925*	27,30€	23925*	54,60€	33925*	81,90€						
Cuerpo NEGRO	Puerta GRANITO	13914	27,30€	23914	54,60€	33914	81,90€						

* Stock permanente

COMPLEMENTA TU AGRUPACIÓN DE BUZONES

OTRAS
TERMINACIONES
Y COLORES

Pág. 87

ROTULACIÓN DE
AGRUPACIONES Y
PUERTAS

Pág. 88

PORTANUNCIOS
Y BANDEJAS DE
PUBLICIDAD

Pág. 89

ENVOLVENTES
BÁSICO / DOBLE
Y TAPAJUNTAS

Pág. 90-91

TEJADOS,
MARQUESINAS Y
SOPORTES

Pág. 92-95

Danubio doble acceso



IDÓNEO ZONAS COSTERAS



APERTURA HACIA ARRIBA



ANTICORROSIÓN



ANTIVANDÁLICO



CUERPO ALUMINIO



PUERTA ALUMINIO



TARJETERO 60606



CERRADURA 60463



Agrupación Danubio doble acceso con puerta pintura aluminio

Características y ventajas

- Modelo más versátil de la serie Danubio, con doble acceso.
- Cuerpo y puerta fabricados en aluminio.
- Cerradura de Grado I según normativa EN-13724 con triple anclaje al cuerpo.
- Antivandálico y resistente a la intemperie.
- Sistema de cierre de 3 puntos para una seguridad adicional.
- Opciones de embalaje: individual o en cajas de 10 unidades.

Terminaciones y colores de puerta



Negro



Blanco



Pintura aluminio



Bronce

- Puerta con sistema automático de retención en posición abierta.
- Bocacartas con función antipesca que dificulta el hurto.
- Y base en forma de rampa para una mejor extracción de la correspondencia.

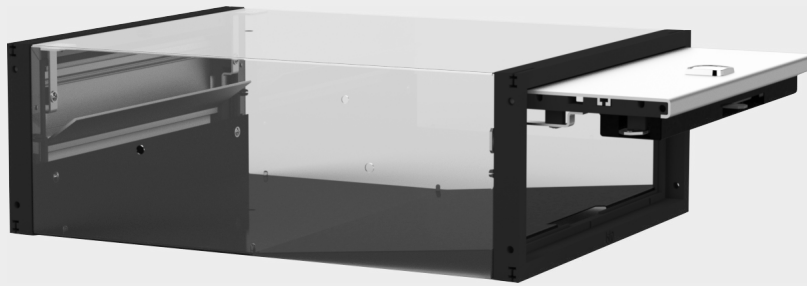

- Alineación de marcos mediante piezas de unión

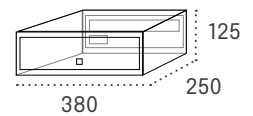

DANUBIO DOBLE ACCESO

Medidas en mm.

Boca: 331x34

		Cód.	PVP
Cuerpo NEGRO	Puerta NEGRO	11413	85,00€
Cuerpo NEGRO	Puerta BLANCO	11414	85,00€
Cuerpo NEGRO	Puerta PINTURA ALUMINIO	11415	85,00€
Cuerpo NEGRO	Puerta BRONCE	11416	85,00€

COMPLEMENTA TU AGRUPACIÓN DE BUZONES

OTRAS
TERMINACIONES
Y COLORES

Pág. 87

ROTULACIÓN DE
AGRUPACIONES Y
PUERTAS

Pág. 88

ENVOLVENTES *
BÁSICO / DOBLE
Y TAPAJUNTAS

Pág. 90-91

* Envoltente sin trasera para permitir el doble acceso.

Viena doble acceso



IDÓNEO ZONAS COSTERAS



APERTURA HACIA ARRIBA



ANTICORROSIÓN



CUERPO ALUMINIO



PUERTA ALUMINIO



TARJETERO 60606



CERRADURA 60463

 VERSIÓN ACCESO ÚNICO Pág. 24
BUZÓN VIENA

Características y ventajas

- Cuerpo fabricado en aluminio pintado.
- Puertas en aluminio de 2 mm de espesor.
- Cerradura Grado I según normativa EN-13724.
- Para uso en exteriores, fabricado en aluminio.
- Base en forma de rampa que facilita la extracción.
- Alineación de marcos mediante piezas de unión.

Terminaciones y colores de puerta

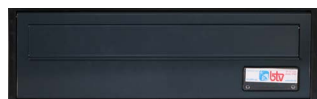

Antracita



Blanco

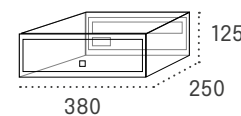
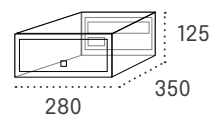

Pintura aluminio

NUEVO TAMAÑO

VIENA DOBLE ACCESO

Medidas en mm.

Boca: 231x34

		Cód.	PVP	Cód.	PVP
Cuerpo NEGRO	Puerta ANTRACITA	11430*	66,00€	11436*	74,00€
Cuerpo NEGRO	Puerta BLANCO	11431*	66,00€	11437*	74,00€
Cuerpo NEGRO	Puerta PINTURA ALUMINIO	11429*	66,00€	11435*	74,00€

*Stock permanente

COMPLEMENTA TU AGRUPACIÓN DE BUZONES

OTRAS TERMINACIONES Y COLORES

Pág. 87

ROTULACIÓN DE AGRUPACIONES Y PUERTAS

Pág. 88

ENVOLVENTES * BÁSICO / DOBLE Y TAPAJUNTAS

Pág. 90-91

* Envoltente sin trasera para permitir el doble acceso.

Moncayo doble acceso

BUZÓN DE COMUNIDAD HORIZONTAL



VERSIÓN ACCESO ÚNICO Pág. 36
BUZÓN MONCAYO

Características y ventajas

- Construidos en acero imprimado y pintado.
- Puertas en acero galvanizado pintado.
- Cerradura Grado I según normativa EN-13724.
- Opciones de embalaje: individual o en cajas de 10 unidades (fondo 250) y 5 uds. (fondo 350).

Terminaciones y colores de puerta



Blanco



Negro



Plata

MONCAYO DOBLE ACCESO

Medidas en mm. **Boca: 217x25**

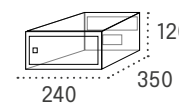
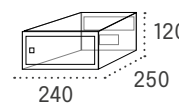

		Cód.	PVP	Cód.	PVP
Cuerpo NEGRO	Puerta NEGRO	03520*	38,00€	03523*	45,00€
Cuerpo BLANCO	Puerta BLANCO	03531*	38,00€	03522*	45,00€
Cuerpo PLATA	Puerta PLATA	13952*	38,00€	13953*	45,00€

Opción de crear grupos, consultar disponibilidad.

*Stock permanente

COMPLEMENTA TU AGRUPACIÓN DE BUZONES

OTRAS TERMINACIONES Y COLORES Pág. 87	ROTULACIÓN DE AGRUPACIONES Y PUERTAS Pág. 88	ENVOLVENTES * BÁSICO / DOBLE Y TAPAJUNTAS Pág. 90-91
--	---	---

* Envoltente sin trasera para permitir el doble acceso.

BCP

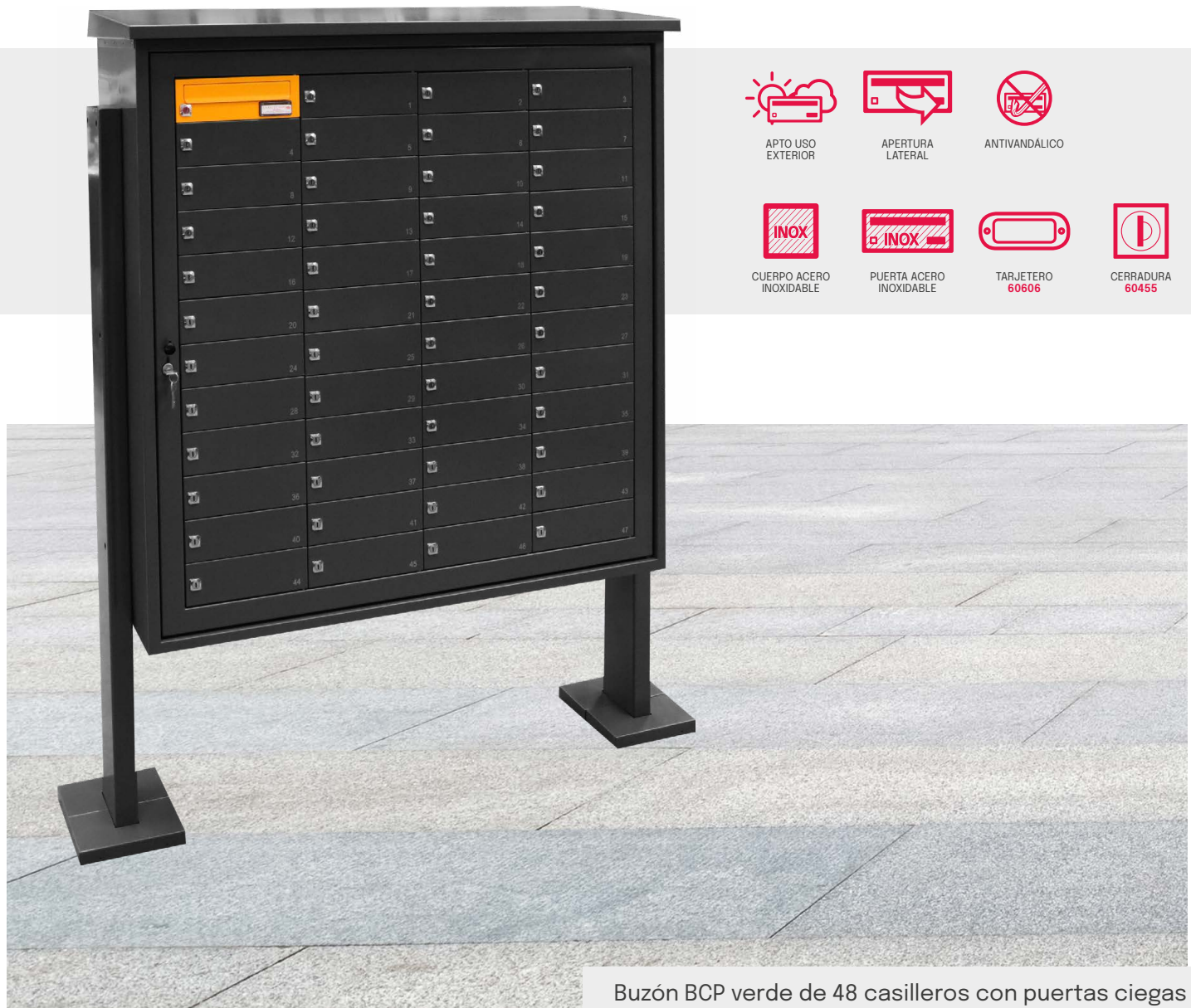

Buzón BCP verde de 48 casilleros con puertas ciegas

Características y ventajas

- Buzón pluridomiciliario con apertura total de la puerta para un reparto eficiente de la correspondencia.
- Disponible en agrupaciones de 24, 36 y 48 casilleros.
- Diseñado para ser instalado en áreas externas.
- Posibilidad de puertas con bocacartas, soporte lateral de 1,5 m y tejado protector para proteger el buzón de las condiciones climatológicas.
- Soportes laterales y bases fabricadas en acero inoxidable.
- Opción de rotulación mediante láser para una identificación precisa y duradera.

Terminaciones y colores de puerta

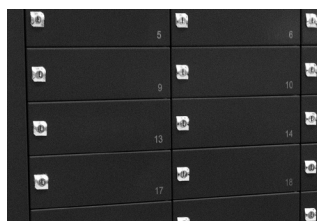

Negro



Verde



Puertas ciegas



Puertas c/ bocacartas

Tamaños y modelos

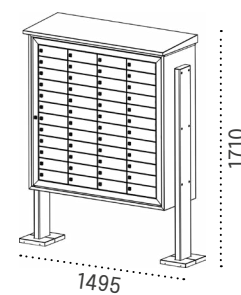
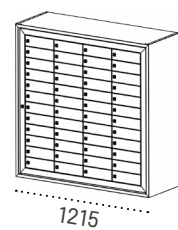
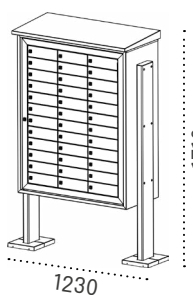
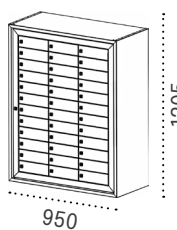
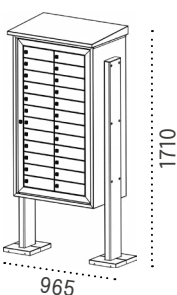
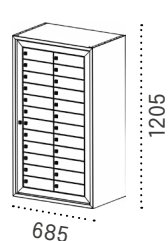

BCP 24 Puertas

BCP 36 Puertas

BCP 48 Puertas

Medida de fondo de la agrupación: 440 mm en todos los modelos.

Dimensiones de los casilleros interiores: 265 x 395 x 85 mm.

BCP		Puertas ciegas		Puertas con bocacartas		Soporte lateral para suelo (ud.)		Tejado	
		Cód.	PVP	Cód.	PVP	Cód.	PVP	Cód.	PVP
BCP 24 Puertas	Negro	11070	2.275€	11071	2.410€	11072	167€	11073	190€
	Verde	11078	2.275€	11079	2.410€	11080	167€	11081	190€
BCP 36 Puertas	Negro	11083	2.535€	11084	2.735€	11072	167€	11085	237€
	Verde	11088	2.535€	11089	2.735€	11080	167€	11090	237€
BCP 48 Puertas	Negro	11093	2.940€	11094	3.210€	11072	167€	11095	282€
	Verde	11097	2.940€	11098	3.210€	11080	167€	11099	282€

COMPLEMENTA TU AGRUPACIÓN DE BUZONES

ROTULACIÓN DE PUERTAS

Pág. 88

Buzones de comunidad

Amplia gama de buzones para comunidades, la solución perfecta para cada necesidad residencial.



Buzones verticales

Buzones de correo postal para comunidades



EXPO
VERTICAL Y
APAISADO
Pág. 46-47



VENUS
Pág. 54-55



DOMUS
VERTICAL
Pág. 48-49



TEIDE
Pág. 56-57



PRISMA
ACCESO SUPERIOR
Pág. 50-51



PAISAJE
Pág. 58-59



PRISMA
ACCESO FRONTAL
Pág. 52-53



GALA
Pág. 60-61

Expo

NUEVA SERIE



FRENTE ALUMINIO



APTO LISO EXTERIOR



APERTURA LATERAL



ANTICORROSIÓN



CUERPO ACERO



PUERTA ALUMINIO



TARJETERO 60606



CERRADURA 60464

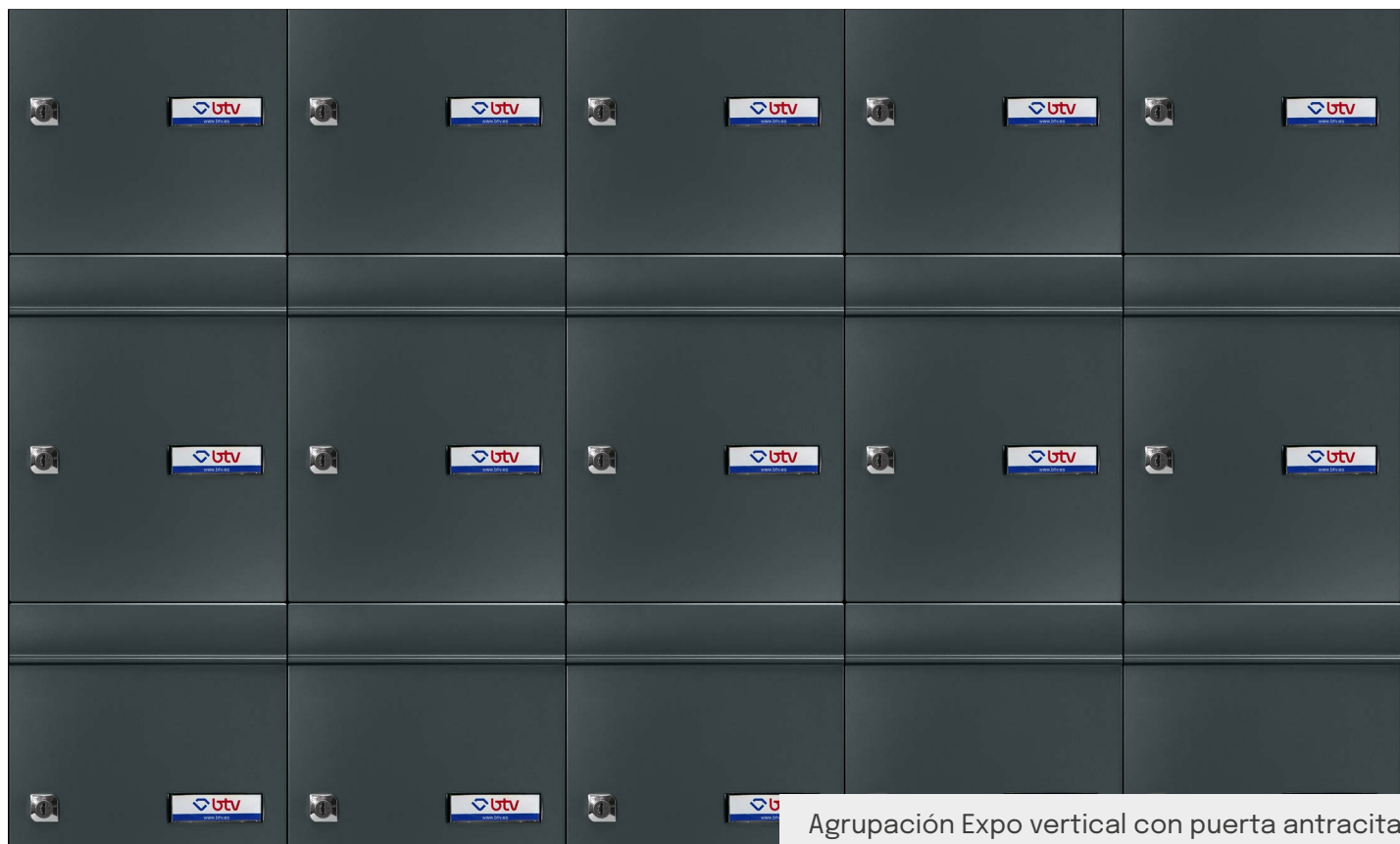

Agrupación Expo vertical con puerta antracita

Características y ventajas

- Puertas y viseras de aluminio pintado de 1,5 mm de espesor.
- Cuerpos de acero pintado negro.
- Cerradura de Grado I según normativa EN-13724.
- Gran capacidad de almacenamiento.

Terminaciones y colores de puerta



Negro

Antracita

Pintura aluminio



Agrupación Expo apaisado con puerta y envoltente aluminio

Boca: 214x30

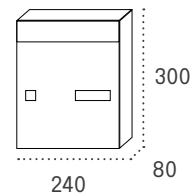

Boca: 325x30

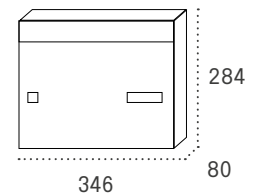

EXPO VERTICAL Y APAISADO

Medidas en mm.

		Cód.	PVP	Cód.	PVP
Cuerpo NEGRO	Puerta NEGRO	12501*	51,95€	12511*	53,90€
Cuerpo NEGRO	Puerta ANTRACITA	12502*	51,95€	12512*	53,90€
Cuerpo NEGRO	Puerta PINTURA ALUMINIO	12503*	51,95€	12513*	53,90€

*Stock permanente

COMPLEMENTA TU AGRUPACIÓN DE BUZONES

OTRAS
TERMINACIONES
Y COLORES

Pág. 87

ROTULACIÓN DE
AGRUPACIONES Y
PUERTAS

Pág. 88

PORTANUNCIOS

Pág. 89

ENVOLVENTES
BÁSICO / DOBLE
Y TAPAJUNTAS

Pág. 90-91

TEJADOS Y
MARQUESINAS

Pág. 92-95

Domus

NUEVA SERIE



APERTURA LATERAL



ACERO



PUERTA ACERO GALVANIZADO O INOX.



CERRADURA 60464



Agrupación Domus con puerta blanca con opción de rotulación en impresión digital

Características y ventajas

- Cuerpos de acero pintado negro.
- Puertas de acero galvanizado pintado o acero inoxidable (calidad AISI 304).
- Cerradura de Grado I, cumpliendo con la normativa EN-13724.
- Diseño elegante para entornos modernos.

Boca: 231x34

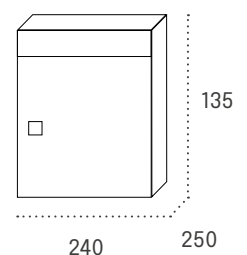

Terminaciones y colores de puerta



Inoxidable mate

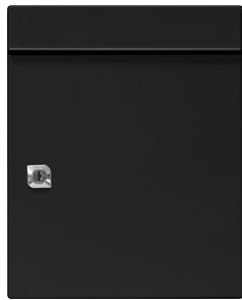

Negro



Antracita



Blanco



Plata

Domus: Innovación Made in Spain

Diseño elegante sin tarjetero, hecho en nuestra fábrica de Zaragoza. **Seguridad certificada, funcionalidad avanzada.**

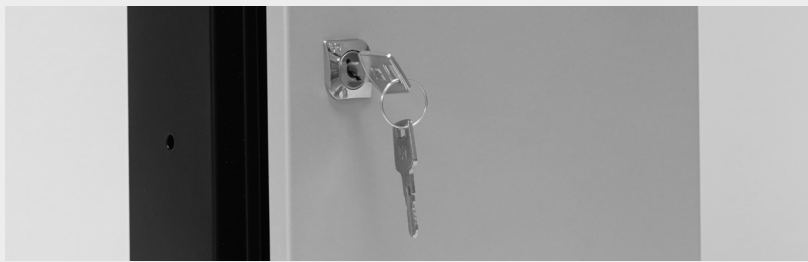

DOMUS VERTICAL

Medidas en mm.

		Código	PVP
Cuerpo NEGRO	Puerta INOXIDABLE MATE	16431*	48,00€
Cuerpo NEGRO	Puerta NEGRO	16432*	41,00€
Cuerpo NEGRO	Puerta ANTRACITA	16433*	43,00€
Cuerpo NEGRO	Puerta BLANCO	16434*	43,00€
Cuerpo NEGRO	Puerta PLATA	16435*	43,00€

*Stock permanente

COMPLEMENTA TU AGRUPACIÓN DE BUZONES

OTRAS
TERMINACIONES
Y COLORES

Pág. 87

ROTULACIÓN DE
AGRUPACIONES Y
PUERTAS

Pág. 88

PORTANUNCIOS

Pág. 89

ENVOLVENTES
BÁSICO / DOBLE
Y TAPAJUNTAS

Pág. 90-91

TEJADOS Y
MARQUESINAS

Pág. 92-95

Prisma acceso superior



APERTURA LATERAL



ACERO



PUERTA ACERO INOXIDABLE



TARJETERO 60606



CERRADURA 60455



Agrupación Prisma de acceso superior con puerta inoxidable brillo

Características y ventajas

- Fabricados en acero inoxidable o acero pintado.
- Cerradura de Grado I conforme a la normativa EN-13724.
- Combina diseño, comodidad y originalidad para destacar en cualquier entorno.
- Disponible en grupos de 3, 4 y 5 buzones. Y posibilidad de fabricación de agrupaciones especiales a medida, desde 6 hasta 24 buzones, con eliminación de duplicidad de paredes.
- **Para grupos de 6 a 24 buzones, se aplica un precio unitario multiplicado por el número de buzones.**

Terminaciones y colores de puerta



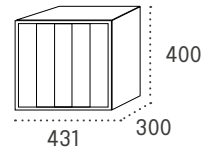
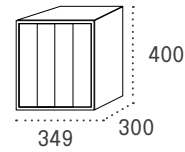
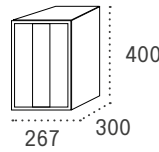

PRISMA ACCESO SUPERIOR

Medidas en mm.	Boca: 243x23	Grupo de 3		Grupo de 4		Grupo de 5	
		Cód.	PVP	Cód.	PVP	Cód.	PVP
Cuerpo NEGRO	Puerta INOX BRILLO	36106*	126,70€	46106*	168,90€	56106*	211,15€
Cuerpo INOX BRILLO	Puerta INOX BRILLO	36130*	204,95€	46130*	272,95€	56130*	340,95€
Cuerpo NEGRO	Puerta INOX MATE	36107	126,70€	46107	168,90€	56107	211,15€
Cuerpo NEGRO	Puerta NEGRO	36112	99,00€	46112	132,00€	56112	169,00€
Cuerpo NEGRO	Puerta ANTRACITA	36110	106,60€	46110	142,15€	56110	179,20€
Cuerpo NEGRO	Puerta PLATA	36129*	106,60€	46129*	142,15€	56129*	179,20€

* Stock permanente

Agrupaciones especiales a medida

Número de buzones	6	7	8	9	10	11	12	13	14	15	16	17	18	19	20	21	22	23	24
Longitud cuerpo (mm)	513	595	677	759	841	923	1005	1087	1169	1251	1333	1415	1497	1579	1661	1743	1825	1907	1989

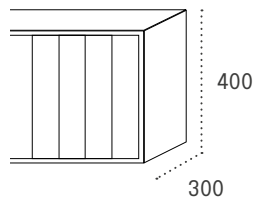

PRISMA ACCESO SUPERIOR ESPECIAL	Grupo de 6 a 11		Grupo de 12 a 24	
	Cód.	PVP	Cód.	PVP
Cuerpo NEGRO Puerta INOX BRILLO	56378	55,60€	56340	48,95€
Cuerpo INOX BRILLO Puerta INOX BRILLO	56379	93,90€	56341	81,35€
Cuerpo NEGRO Puerta NEGRO	56385	46,00€	56350	40,00€
Cuerpo NEGRO Puerta ANTRACITA	56398	48,30€	56348	42,25€
Cuerpo ANTRACITA Puerta ANTRACITA	56399	50,80€	56349	44,80€
Cuerpo BLANCO Puerta BLANCO	56386	48,30€	56351	42,25€
Cuerpo NEGRO Puerta PLATA	56381	48,30€	56344	42,25€
Cuerpo PLATA Puerta PLATA	56384	48,30€	56347	44,80€

El PVP de cada código correspondiente a grupos de 6 a 24 buzones se establece por unidad.

COMPLEMENTA TU AGRUPACIÓN DE BUZONES

OTRAS TERMINACIONES Y COLORES

Pág. 87

ROTULACIÓN DE AGRUPACIONES Y PUERTAS

Pág. 88

SOPORTES

Pág. 92-95

Prisma acceso frontal



APERTURA LATERAL



ACERO



PUERTA ACERO INOXIDABLE



TARJETERO 60606



CERRADURA 60455



Agrupación Prisma de acceso frontal con puerta inoxidable brillo

Características y ventajas

- Fabricados en acero inoxidable o acero pintado, con bocacartas en puerta para un acceso cómodo.
- Cerradura de Grado I conforme a la normativa EN-13724.
- Combina diseño, comodidad y originalidad para destacar en cualquier entorno.
- Disponible en grupos de 3, 4 y 5 buzones. Y posibilidad de fabricación de agrupaciones especiales a medida, desde 6 hasta 24 buzones, con eliminación de duplicidad de paredes.
- Para grupos de 6 a 24 buzones, se aplica un precio unitario multiplicado por el número de buzones.

Terminaciones y colores de puerta



Inox brillo

Todo inox

Inox mate

Negro

Antracita

Todo antr.

Blanco

Plata

Todo plata

Bronce

Arena

Granito

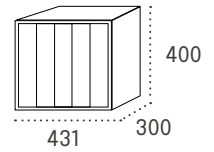
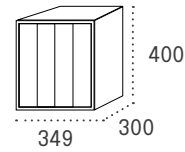
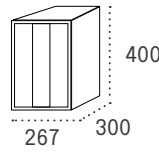

PRISMA ACCESO FRONTAL

		Grupo de 3		Grupo de 4		Grupo de 5	
Medidas en mm.		Cód.	PVP	Cód.	PVP	Cód.	PVP
Cuerpo NEGRO	Puerta INOX BRILLO	36310*	126,70€	46310*	168,90€	56310*	211,15€
Cuerpo INOX BRILLO	Puerta INOX BRILLO	36330*	204,95€	46330*	272,95€	56330*	340,95€
Cuerpo NEGRO	Puerta INOX MATE	36313	126,70€	46313	168,9€	56313	211,15€
Cuerpo NEGRO	Puerta NEGRO	36315	99,00€	46315	132,00€	56315	169,00€
Cuerpo NEGRO	Puerta ANTRACITA	36314	106,60€	46314	142,15€	56314	179,20€
Cuerpo NEGRO	Puerta PLATA	36328*	106,60€	46328*	142,15€	56328*	179,20€

* Stock permanente

Agrupaciones especiales a medida

Número de buzones	6	7	8	9	10	11	12	13	14	15	16	17	18	19	20	21	22	23	24
Longitud cuerpo (mm)	513	595	677	759	841	923	1005	1087	1169	1251	1333	1415	1497	1579	1661	1743	1825	1907	1989

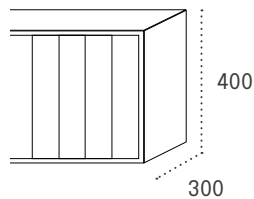

		Grupo de 6 a 11		Grupo de 12 a 24	
PRISMA ACCESO FRONTAL ESPECIAL		Cód.	PVP	Cód.	PVP
Cuerpo NEGRO	Puerta INOX BRILLO	56391	55,60€	56355	48,95
Cuerpo INOX BRILLO	Puerta INOX BRILLO	56392	93,90€	56356	81,35€
Cuerpo NEGRO	Puerta NEGRO	56402	46,00€	56365	40,00€
Cuerpo NEGRO	Puerta ANTRACITA	56400	48,30€	56363	44,80€
Cuerpo ANTRACITA	Puerta ANTRACITA	56401	50,80€	56364	44,80€
Cuerpo BLANCO	Puerta BLANCO	56403	48,30€	56366	42,25€
Cuerpo NEGRO	Puerta PLATA	56394	48,30€	56359	42,25€
Cuerpo PLATA	Puerta PLATA	56397	48,30€	56362	44,80€

El PVP de cada código correspondiente a grupos de 6 a 24 buzones se establece por unidad.

COMPLEMENTA TU AGRUPACIÓN DE BUZONES

OTRAS TERMINACIONES Y COLORES

Pág. 87

ROTULACIÓN DE AGRUPACIONES Y PUERTAS

Pág. 88

ENVOLVENTES BÁSICO / DOBLE Y TAPA JUNTAS

Pág. 90-91

TEJADOS, MARQUESINAS Y SOPORTES

Pág. 92-95

Venus



APERTURA LATERAL



ACERO



PUERTA ACERO INOXIDABLE



TARJETERO 60614



CERRADURA 60450



Agrupación Venus con puerta arena perla

Características y ventajas

- Fabricados en acero pintado.
- Puertas de acero galvanizado pintado o acero inoxidable (calidad AISI 304).
- Cerradura de Grado I conforme a la normativa EN-13724.
- Buzón robusto con amplia apertura frontal. Hasta tamaño A4 inclusive.

Boca: 207x30

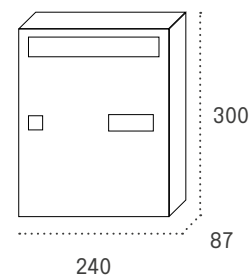

Terminaciones y colores de puerta



Inoxidable brillo



Inoxidable mate



Negro



Blanco



Oro

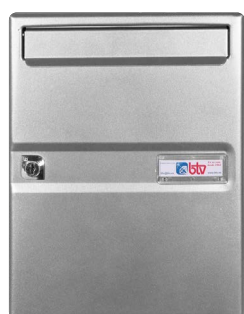

Plata

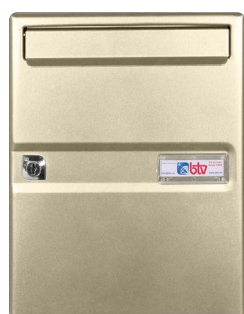

Arena perla



Granito

VENUS

		Cód.	PVP
Cuerpo NEGRO	Puerta INOXIDABLE BRILLO	05866*	38,00€
Cuerpo NEGRO	Puerta INOXIDABLE MATE	15828*	37,00€
Cuerpo NEGRO	Puerta NEGRO	05820*	24,30€
Cuerpo BLANCO	Puerta BLANCO	05874*	24,30€
Cuerpo NEGRO	Puerta ORO	14410**	27,90€
Cuerpo NEGRO	Puerta PLATA	15826*	27,90€
Cuerpo NEGRO	Puerta ARENA PERLA	05869*	27,90€
Cuerpo NEGRO	Puerta GRANITO	05828*	27,90€

*Stock permanente

**Hasta fin de existencias

COMPLEMENTA TU AGRUPACIÓN DE BUZONES

OTRAS
TERMINACIONES
Y COLORES

Pág. 87

ROTULACIÓN DE
AGRUPACIONES Y
PUERTAS

Pág. 88

PORTANUNCIOS

Pág. 89

ENVOLVENTES
BÁSICO / DOBLE
Y TAPAJUNTAS

Pág. 90-91

Teide



APERTURA LATERAL



ACERO



PUERTA ACERO INOXIDABLE



TARJETERO 60608



CERRADURA 60457



Agrupación Teide con puerta acero inoxidable mate

Características y ventajas

- Cuerpo de acero pintado en negro, excepto opciones en blanco, plata, granito y skimplata madera ceniza.
- Puertas disponibles en acero pintado y acero inoxidable (calidad AISI 304).
- Cerradura de Grado I conforme a la normativa EN-13724.

Boca: 198x24

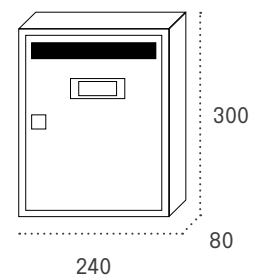

Terminaciones y colores de puerta



Inox. brillo



Inox. mate



Negro



Blanco



Plata



Bronce



Arena perla



Granito

Skimplate
madera
claraSkimplate
madera
cenizaSkimplate
madera
cerezoSkimplate
madera
sapelli

TEIDE		Cód.	PVP
Cuerpo NEGRO	Puerta INOXIDABLE BRILLO	05866*	31,90€
Cuerpo NEGRO	Puerta INOXIDABLE MATE	15828*	31,50€
Cuerpo NEGRO	Puerta NEGRO	05820*	22,70€
Cuerpo BLANCO	Puerta BLANCO	05874*	22,70€
Cuerpo NEGRO	Puerta ARENA PERLA	05869*	25,50€
Cuerpo NEGRO	Puerta BRONCE	15826*	25,50€
Cuerpo PLATA	Puerta PLATA	05828*	25,50€
Cuerpo GRANITO	Puerta GRANITO	15827*	25,50€
Cuerpo NEGRO	Puerta SKIMPLATE MADERA CLARA	15820*	26,70€
Cuerpo PLATA	Puerta SKIMPLATE MADERA CENIZA	15821*	26,70€
Cuerpo NEGRO	Puerta SKIMPLATE MADERA CEREZO	15822*	26,70€
Cuerpo NEGRO	Puerta SKIMPLATE MADERA SAPELLI	15823*	26,70€

*Stock permanente

COMPLEMENTA TU AGRUPACIÓN DE BUZONES

OTRAS
TERMINACIONES
Y COLORES

Pág. 87

ROTULACIÓN DE
AGRUPACIONES Y
PUERTAS *

Pág. 88

PORTANUNCIOS

Pág. 89

ENVOLVENTES
BÁSICO / DOBLE
Y TAPAJUNTAS

Pág. 90-91

* Rotulación de
puertas no disponible
sobre los acabados
skimplate madera.

Paisaje



APERTURA LATERAL



ACERO



TARJETERO
60609



CERRADURA
60461



Agrupación Paisaje con puerta arena perla

Características y ventajas

- Cuerpo de acero pintado en negro, excepto en el acabado titanio.
- Puertas fabricadas en acero pintado.
- Cerradura de Grado I conforme a la normativa EN-13724.
- Formato horizontal para una mayor capacidad de almacenamiento.

Boca: 250x30

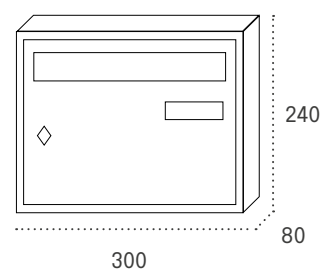

Terminaciones y colores de puerta



Negro



Plata



Titanio



Arena perla



Agrupación Paisaje con puerta plata

PAISAJE		Cód.	PVP
Cuerpo NEGRO	Puerta NEGRO	03820*	32,00€
Cuerpo NEGRO	Puerta PLATA	03829*	35,50€
Cuerpo TITANIO	Puerta TITANIO	03825*	35,50€
Cuerpo NEGRO	Puerta ARENA PERLA	03808*	35,50€

*Stock permanente

COMPLEMENTA TU AGRUPACIÓN DE BUZONES

OTRAS
TERMINACIONES
Y COLORES

Pág. 87

ROTULACIÓN DE
AGRUPACIONES Y
PUERTAS

Pág. 88

PORTANUNCIOS

Pág. 89

ENVOLVENTES
BÁSICO / DOBLE
Y TAPAJUNTAS

Pág. 90-91

Gala



APERTURA LATERAL



ACERO



MDF DE ALTA RESISTENCIA



TARJETERO 60618



CERRADURA 60464



Agrupación Gala con puerta roble rústico

Características y ventajas

- Cuerpo de acero pintado.
- Puertas en MDF con diversos acabados.
- Posibilidad de personalización según preferencias del cliente.
- Cerradura de Grado I conforme a la normativa EN-13724.

Boca: 207x30

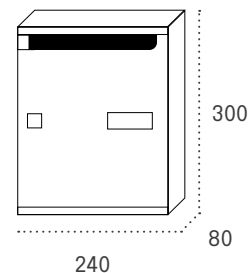

Terminaciones y colores de puerta



Blanco brillo



Plata



Burdeos brillo



Cerezo



Roble rústico



Agrupación Gala con puerta plata, burdeos y blanco brillo

GALA		Cód.	PVP
Cuerpo PLATA	Puerta BLANCO BRILLO	36080**	47,30€
Cuerpo NEGRO	Puerta PLATA	36081*	45,50€
Cuerpo PLATA	Puerta BURDEOS BRILLO	36082**	47,30€
Cuerpo NEGRO	Puerta CEREZO	36089**	43,70€
Cuerpo ARENA PERLA	Puerta ROBLE RÚSTICO	36086*	43,70€

*Stock permanente

**Hasta fin de existencias

COMPLEMENTA TU AGRUPACIÓN DE BUZONES

PORTANUNCIOS

Pág. 89

ENVOLVENTES
BÁSICO / DOBLE
Y TAPAJUNTAS

Pág. 90-91

Buzones individuales

Amplia variedad, encuentra el buzón perfecto con opciones de material, acabado y modelo.



Buzones individuales

Buzones de correo postal para unifamiliares



GARDEN
PLÁSTICO ABS
Pág. 64



DAKOTA
ACERO / ALUMINIO
Pág. 74



GALAXY
PLÁSTICO ABS
Pág. 65



NANO
ACERO / INOX
Pág. 75



CORAL
PLÁSTICO ABS
Pág. 66



LISBOA
ACERO / INOX
Pág. 76



CLASS
ACERO
Pág. 67



POSTA
ACERO
Pág. 77



TENA
ACERO / INOX
Pág. 68



GÓNDOLA
ACERO INOX
Pág. 78



CHALET
ACERO
Pág. 68



IMPERIAL
ALUMINIO
Pág. 79



COLONIA
ACERO
Pág. 70



**RECOGECARTAS
Y BOCACARTAS**
Pág. 80-81



CORTIJO
ACERO
Pág. 71



PANERA
Pág. 82



LAREDO
ACERO
Pág. 72



PACK-BOX CURVE
Pág. 83



BERMEO
ACERO
Pág. 73

Garden ABS



APTO LISO EXTERIOR



APERTURA HACIA ABAJO



ABS



TARJETERO 60608



CERRADURA 60456

Características y ventajas

- Cuerpo y puerta en ABS de gran resistencia.
- Bocacartas con forma de tejadillo para evitar la entrada de agua.
- Un clásico reinventado, ahora en ABS de alta resistencia.
- Peso de 1 Kg, facilitando su manipulación e instalación.

Boca: 210x25

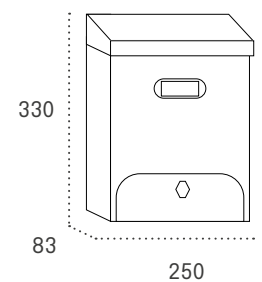

GARDEN ABS	Código	Cód. EAN: 8421461	PVP
Color ANTRACITA	15031*	150318*	24,90€
Color BLANCO	15030*	150301*	24,90€

Embalaje individual: 330 x 250 x 83 mm.

*Stock permanente

Galaxy



Características y ventajas

- Fabricado en ABS de gran resistencia.
- Puerta que se detiene a 45° para facilitar el acceso a la correspondencia.
- Cerradura de Grado I según normativa EN-13724.
- Preparado para bocacartas en su parte trasera. Medidas del hueco: 256x38 mm.
- Peso de 1,4 Kg, lo que facilita su manejo e instalación.

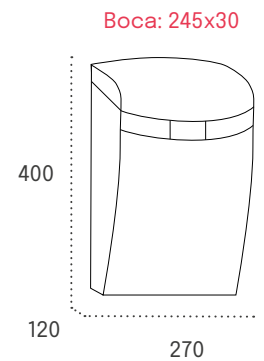

GALAXY	Código	Cód. EAN: 8421461	PVP
Color NEGRO	12741*	127419*	35,00€
Color BLANCO	12740*	127402*	35,00€
Color MARRÓN	12743*	127433*	27,70€
Color VERDE PISTACHO	12744*	127440*	23,00€

Embalaje individual: 405 x 275 x 125 mm.

*Stock permanente

Coral



Características y ventajas

- Fabricado en ABS de gran resistencia.
- Tapa superior de gran tamaño y preparado para anclaje.
- Cerradura de Grado I según normativa EN-13724.
- Preparado para bocacartas en su parte trasera. Medidas del hueco: 226x38 mm.
- Peso de 1 Kg, lo que facilita su manejo e instalación.

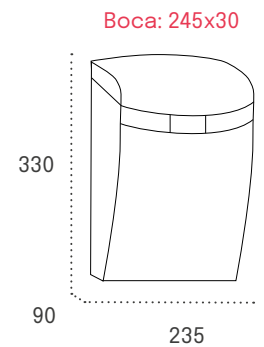

CORAL	Código	Cód. EAN: 8421461	PVP
Color NEGRO	12746*	127464*	29,90€
Color BLANCO	12745*	127457*	29,90€
Color MARRÓN	12748*	127488*	29,90€
Color VERDE	12747*	127471*	29,90€

Embalaje individual: 345 x 260 x 110 mm.

*Stock permanente

Class

NUEVA SERIE*

*Disponible a partir del 1 de julio de 2024



APTO USO EXTERIOR



APERTURA HACIA ABAJO



ACERO



TARJETERO ...



CERRADURA ...

Características y ventajas

- Fabricado en acero galvanizado pintado con paneles de metacrilato decorativos.
- Amplio tamaño y gran capacidad para la correspondencia.
- Cerradura de Grado I conforme a la normativa EN-13724.
- Peso de 1,80 kg.

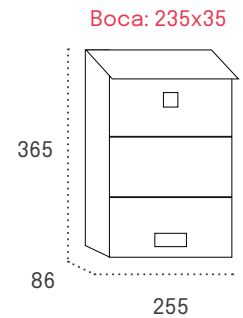

CLASS	Código	Cód. EAN: 8421461	PVP
Color NEGRO	14290	142900	49,00€
Color BLANCO	14291	142917	49,00€

Embalaje individual: 380 x 290 x 115 mm.

Tena

NUEVA SERIE*

*Disponible a partir del 1 de julio de 2024



APTO USO EXTERIOR



APERTURA HACIA ABAJO



ACERO



ACERO INOXIDABLE



TARJETERO ...



CERRADURA ...

Características y ventajas

- Fabricado en acero galvanizado pintado.
- Diseño moderno de ángulos rectos. Amplio tamaño y gran capacidad.
- Cerradura de Grado I conforme a la normativa EN-13724.
- Peso de 1,40 kg.

Boca: 215x30

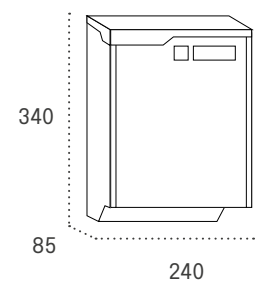

TENA	Código	Cód. EAN: 8421461	PVP
Acero INOXIDABLE BRILLO	14280	142801	49,90€
Color ANTRACITA	14281	142818	27,90€
Color BLANCO	14282	142825	27,90€

Dimensiones del embalaje individual: 380 x 285 x 115 mm.

Chalet



APTO USO EXTERIOR



APERTURA LATERAL



ACERO



TARJETERO 60614



CERRADURA 60450

Características y ventajas

- Construido en acero, con puerta de acero galvanizado pintado.
- Buzón resistente y altamente decorativo.
- Cerradura de Grado I conforme a la normativa EN-13724.
- Incluye soporte anticaída que evita la caída del correo al abrir el buzón.
- Peso de 2 Kg, facilitando su instalación y manipulación.

Boca: 207x30

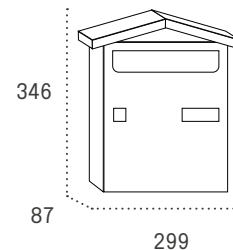

CHALET	Código	Cód. EAN: 8421461	PVP
Color NEGRO	02111*	021113*	29,80€
Color BLANCO	02110*	021106*	29,80€
Color MARRÓN	02112*	021120*	29,80€
Color VERDE	02101*	021014*	29,80€

Embalaje individual: 360 x 116 x 305 mm.

*Stock permanente

Colonia



Características y ventajas

- Construido en acero, con puerta de acero galvanizado pintado.
- Buzón resistente y altamente decorativo.
- Cerradura de Grado I conforme a la normativa EN-13724.
- Incluye soporte anticaída que evita la caída del correo al abrir el buzón.
- Peso de 1,9 Kg, facilitando su instalación y manipulación.

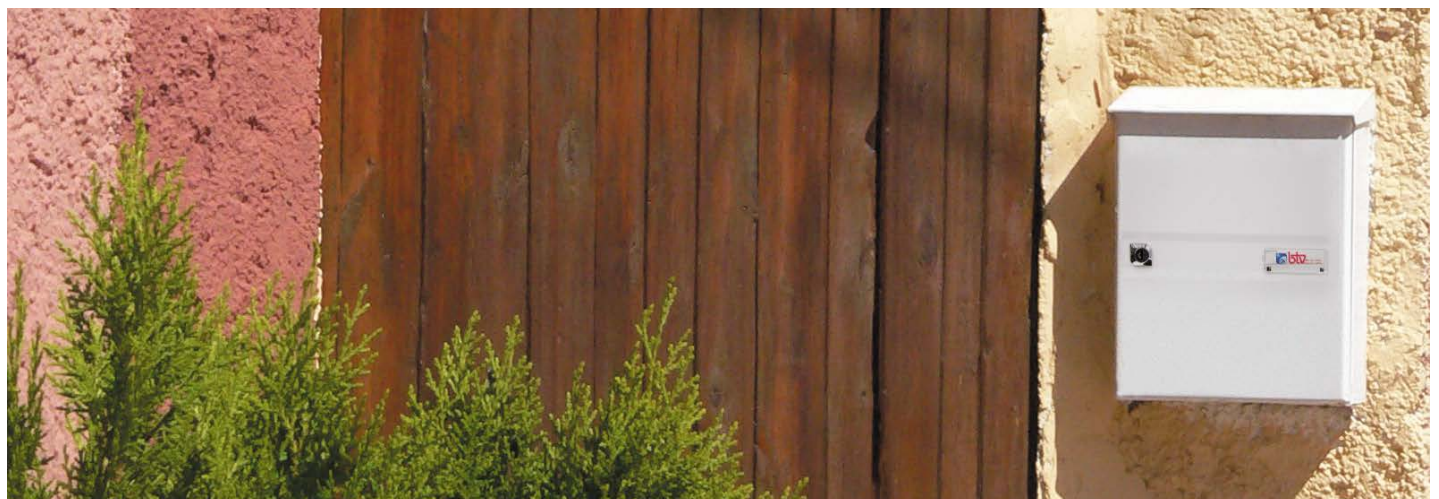
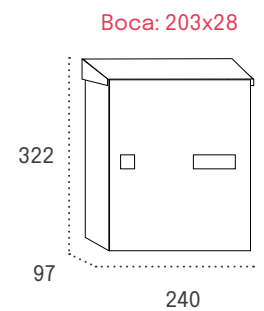

COLONIA	Código	Cód. EAN: 8421461	PVP
Color NEGRO	02211*	022110*	29,40€
Color BLANCO	02210*	022103*	29,40€
Color VERDE	02201*	022011*	29,40€

Embalaje individual: 345 x 255 x 110 mm.

*Stock permanente

Cortijo



APTO USO EXTERIOR



APERTURA HACIA ABAJO



ACERO



TARJETERO 60617



CERRADURA 60469

Características y ventajas

- Construido en acero pintado en poliéster.
- Peso de 2,8 Kg.

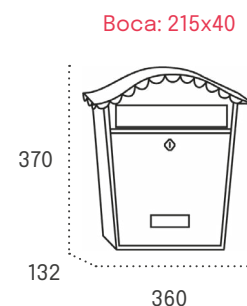

CORTIJO	Código	Cód. EAN: 8421461	PVP
Color NEGRO	02011*	020116*	39,00€
Color BLANCO	02010*	020109*	39,00€

Embalaje individual: 385 x 370 x 145 mm.

*Stock permanente

Laredo



APTO USO EXTERIOR



APERTURA LATERAL



ACERO



TARJETERO 60619



CERRADURA 60473

Características y ventajas

- Fabricado en acero.
- Reducido tamaño, ideal para lugares con limitaciones de espacio.
- Adecuado para áreas donde el espacio es un factor crucial.
- Tejado batiente para resguardar el correo de las inclemencias del tiempo.

Boca: 200x26

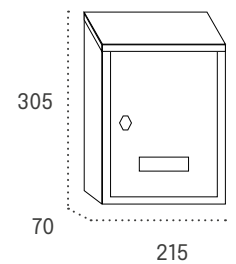

LAREDO	Código	Cód. EAN: 8421461	PVP
Color NEGRO	02161*	021618*	20,90€
Color BLANCO	02160*	021601*	20,90€

Embalaje individual: 305 x 215 x 70 mm.

*Stock permanente

Bermeo



APTO USO EXTERIOR



APERTURA HACIA ABAJO



ACERO



ACERO INOXIDABLE



TARJETERO 60620



CERRADURA 60469

Características y ventajas

- Fabricado en acero pintado.
- Buzón de reducidas dimensiones, ideal para hogares con poco espacio.

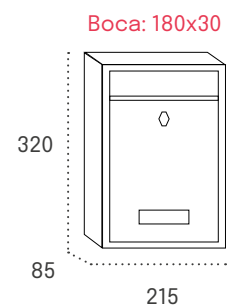

BERMEO	Código	Cód. EAN: 8421461	PVP
Color NEGRO	02141*	021410*	21,90€
Color BLANCO	02140*	021403*	21,90€

Embalaje individual: 320 x 215 x 85 mm.

*Stock permanente

Dakota



Características y ventajas

- Construido en acero galvanizado o aluminio.
- Acabado acanalado para mayor resistencia y durabilidad.
- Soporte de acero (formado por dos partes) que alcanza los 152 cm de alto.
- Peso de 1,75 Kg, facilitando su manipulación sin comprometer la resistencia.

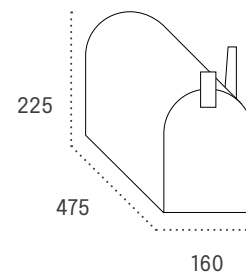

DAKOTA	Código	Cód. EAN: 8421461	PVP
Color NEGRO	66112*	661128*	69,30€
ALUMINIO NATURAL	66110*	661104*	74,00€
Soporte buzón	66098*	660985*	29,05€

*Stock permanente

Embalaje individual: buzón 500 x 180 x 225 mm y soporte 7700 x 90 x 60 mm.

Dimensiones del soporte: Altura total de 152 cm (75 cm + 77 cm para anclar al suelo). Diámetro de 4 cm.

Nano



APTO USO EXTERIOR



APERTURA LATERAL



ACERO



ACERO INOXIDABLE



TARJETERO 60615



CERRADURA 60471

Características y ventajas

- Constuído en acero pintado o acero inoxidable de calidad 304.
- Líneas rectas y modernas que se adaptan a cualquier entorno.
- Dimensiones compactas y peso de 1,3 Kg para facilitar su manejo e instalación.

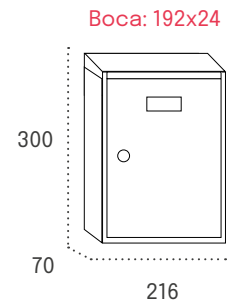

NANO	Código	Cód. EAN: 8421461	PVP
Acero INOXIDABLE BRILLO	12720*	127204*	41,00€
Color NEGRO	12711*	127112*	25,00€
Color BLANCO	12710*	127105*	25,00€

Embalaje individual: 315 x 230 x 85 mm.

*Stock permanente

Lisboa



APTO USO EXTERIOR



APERTURA HACIA ABAJO



ACERO



ACERO O ACERO INOXIDABLE



TARJETERO 60620



CERRADURA 60469

Características y ventajas

- Fabricado en acero pintado o acero inoxidable (calidad 304).
- Gran capacidad con diseño contemporáneo.
- Peso de 1,8 kg para facilidad de manejo y montaje.

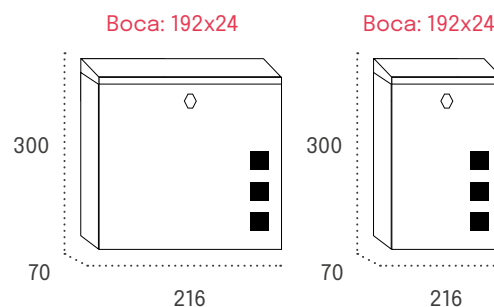

LISBOA		Código	EAN: 8421461	PVP
Formato HORIZONTAL	Acero INOXIDABLE MATE	11196*	111968*	58,00€
	Acero INOXIDABLE MATE	11186*	111869*	58,00€
Formato VERTICAL	Color NEGRO	11184*	111845*	37,50€
	Color BLANCO	11183*	111838*	37,50€
	Color VERDE	11185*	111852*	27,30€

*Stock permanente

Embalaje individual: verticales 420 x 280 x 120 mm y horizontales 345 x 365 x 135 mm.

Posta



APTO USO EXTERIOR



APERTURA LATERAL



ACERO



TARJETERO 60615



CERRADURA 60460

Características y ventajas

- Constuído en acero pintado.
- Cerradura de Grado I conforme a la normativa EN-13724.
- Peso de 1,1 Kg para facilitar su manejo e instalación.

Boca: 180x25

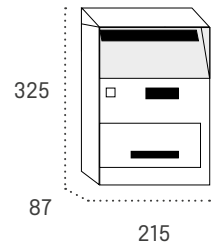

POSTA	Código	Cód. EAN: 8421461	PVP
Color BLANCO	02749*	027498*	33,00€
Embalaje individual: 340 x 225 x 110 mm.	*Stock permanente		

Góndola



APTO USO EXTERIOR



APERTURA HACIA ABAJO



ACERO INOXIDABLE



TARJETERO 60615



CERRADURA 60462

Características y ventajas

- Constuído en acero inoxidable mate de calidad 304.
- Cerradura de Grado I conforme a la normativa EN-13724.
- Peso de 2,9 kg.

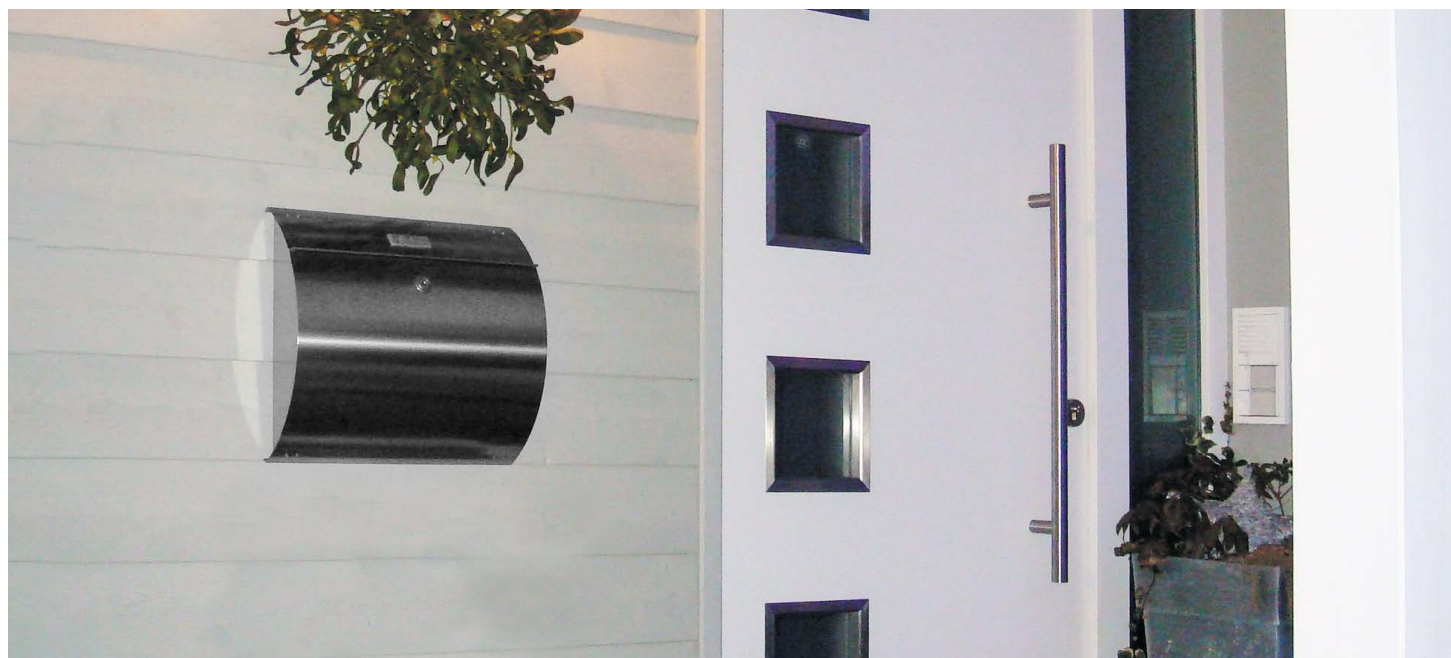
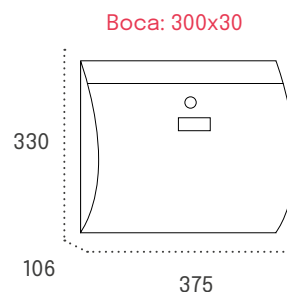

GÓNDOLA

Código

Cód. EAN: 8421461

PVP

Acero INOXIDABLE MATE

02030*

020307*

66,00€

Embalaje individual: 385 x 335 x 115 mm.

*Stock permanente

Imperial



APTO USO EXTERIOR



APERTURA HACIA ABAJO



ACERO



TARJETERO 60615



CERRADURA 60460

Características y ventajas

- Frontal en aluminio fundido con cuerpo de acero.
- Estilo neoclásico para un diseño distintivo.
- Peso de 3 Kg.

Boca: 220x40

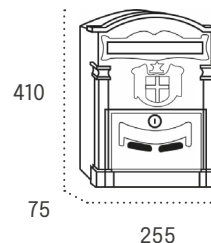

IMPERIAL

Código

Cód. EAN: 8421461

PVP

Color NEGRO

02794*

027948*

39,50€

Embalaje individual: 415 x 260 x 95 mm.

*Stock permanente

Recogecartas



APTO USO EXTERIOR



APERTURA LATERAL



ACERO



ACERO INOXIDABLE



TARJETERO 60603



CERRADURA 60457

Características y ventajas

- Construidos en acero pintada o en acero inoxidable brillo de calidad 304.
- Cerradura de Grado I según normativa EN-13724.
- El recogecartas queda colocado en la parte interior, mientras que el hueco en la parte posterior permite recoger el correo a través de la pared.
- Disponible con o sin bocacartas, a juego con el acabado del buzón.

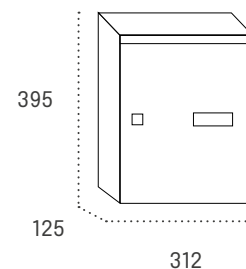

SÓLO RECOGECARTAS

RECOGECARTAS + BOCACARTAS

RECOGECARTAS	Código	EAN: 8421461	PVP	Código	EAN: 8421461	PVP
Color ACERO INOXIDABLE**	00441*	004413*	98,90€	10441*	104410*	108,15€
Color NEGRO	00443*	004437*	55,05€	00415*	004154*	70,05€
Color BLANCO	00442*	004420*	55,05€	00414*	004147*	70,05€
Color BRONCE	66309*	663092*	55,05€	10440*	104409*	70,05€

**Bocacartas en ALUMINIO PINTADO

*Stock permanente

Dimensiones del embalaje individual: 400 x 312 x 125 mm.

Bocacartas



Características y ventajas

- Construidos en aluminio pintado y acero inoxidable.
- Incluye pegatina decorativa con el logotipo de correos.



BOCACARTAS	Código	Cód. EAN: 8421461	PVP
Color ACERO INOXIDABLE MATE**	66300*	66300*	27,90€
Color ALUMINIO PINTADO NEGRO	00411*	004116*	17,95€
Color ALUMINIO PINTADO BLANCO	00410*	004017*	17,95€
Color ALUMINIO PINTADO ORO	66302*	111845*	17,95€
Color ALUMINIO PINTADO PLATA	00401*	004017*	17,95€
Color ALUMINIO PINTADO BRONCE	66303*	66303*	17,95€

**No apto para recogecartas

*Stock permanente

Panera



APTO USO EXTERIOR



APERTURA HACIA ABAJO



ACERO



TARJETERO
60608



CERRADURA
60456



CERRADURA
60490

Características y ventajas

- Fabricado en acero galvanizado pintado en color blanco.
- Diseñado para la entrega de pan sin la presencia del usuario.
- Disponible con cerradura de serreta o pomo automático.

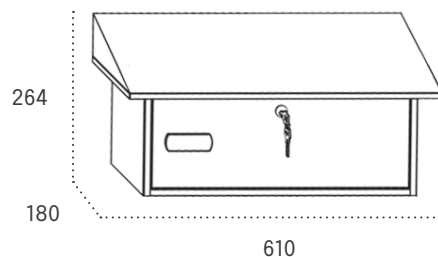

Cómo usar el pomo automático

1. Observa que el pomo sobresale de su cavidad.
2. El **repartidor** gira el pomo hacia la derecha para abrir el buzón, **sin necesidad de llave**.
3. Introduce los envíos fácilmente gracias a la amplia apertura de la puerta y capacidad.
4. Para cerrar el buzón, **el repartidor gira el pomo hacia la izquierda y lo empuja hacia dentro**.
5. Una vez cerrado, ya no es posible abrir el buzón sin llave.
6. Cuando quieras recoger tu encargo, **abre el buzón utilizando tu llave particular**.

PANERA		Código	EAN: 8421461	PVP
Color BLANCO	Cerradura SERRETA	10685	106858	99,00€
Color BLANCO	Cerradura POMO AUTOMÁTICO	10686	106865	119,00€

Dimensiones del embalaje individual: 300 x 630 x 225 mm.

Pack-box Curve



APTO USO EXTERIOR



APERTURA LATERAL



ACERO



TARJETERO 60616



CERRADURA 60482

Características y ventajas

- Buzón para paquetería individual.
- Fabricado en acero galvanizado pintado.
- Cerradura de Grado I según normativa EN-13724.
- Dimensiones máximas del paquete: 300 x 140 x 150 mm.
- Una vez albergado el paquete, este no se ve desde el exterior.

Boca: 300x190

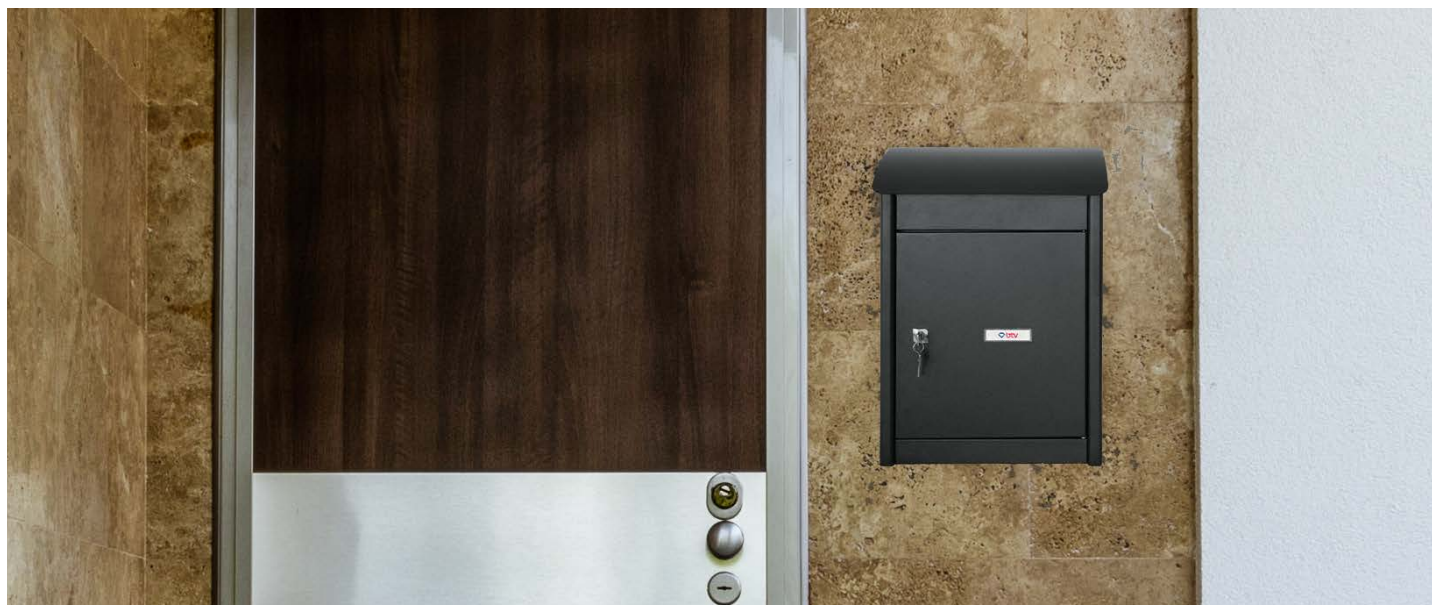
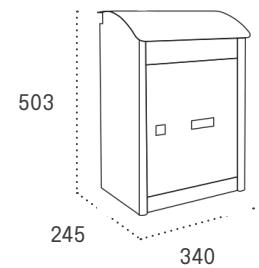

PACK-BOX CURVE

Código

EAN: 8421461

PVP

Color GRAFITO

12795

127952

139,00€

Dimensiones del embalaje individual: 555 x 410 x 305 mm.

Equipamiento y accesorios

Descubre nuestras soluciones a medida como fabricantes de buzones.



Equipamiento y accesorios

Soluciones para agrupaciones y buzones individuales



MONTAJE Y ROTULACIÓN

Pág. 86



GLOSARIO DE TÉRMINOS

Pág. 86

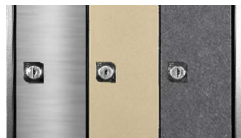

TERMINACIONES Y COLORES

Pág. 87

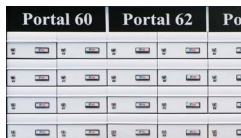

ROTULACIÓN PARA AGRUPACIONES

Pág. 88

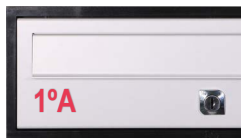

ROTULACIÓN EN PUERTAS

Pág. 88



PORTANUNCIOS Y BANDEJAS

Pág. 89



ENVOLVENTES Y TAPAJUNTAS

Pág. 90-91



BRAZOS Y SOPORTES

Pág. 92-93



TEJADOS Y MARQUESINAS

Pág. 94-95



VARILLA ANTICAÍDA

Pág. 95



KIT EXTERIOR SUJETABUZONES

Pág. 95



CERRADURAS AMAESTRADAS

Pág. 96



BLÍSTER DE CERRADURAS

Pág. 96



TARJETEROS

Pág. 97



LLAVES EN BRUTO

Pág. 97



RECAMBIOS POR MODELO

Pág. 98



BOLSAS DE CERRADURAS

Pág. 99

Montaje y rotulación de agrupaciones

1. **Distribuye** el número de buzones en filas y columnas, siguiendo estas pautas:
 - **Máximo 7 buzones horizontales en altura.**
 - **Máximo 3 buzones verticales en altura** - sin superponerse los de entrada superior.
 - El **ancho máximo total es de 2 metros**. Para anchos superiores, el bloque se suministra en partes.
2. **Calcula** los espacios necesarios para **bandejas, placas de portero o anuncios** para tu agrupación.
3. **Rotula la agrupación** y aprovecha los espacios vacíos para colocar anuncios y publicidad.
4. **Selecciona los complementos** para vestir la agrupación: envolventes, tapajuntas, soportes y tejados.
5. BTV montará el conjunto y te lo enviará listo para su instalación.

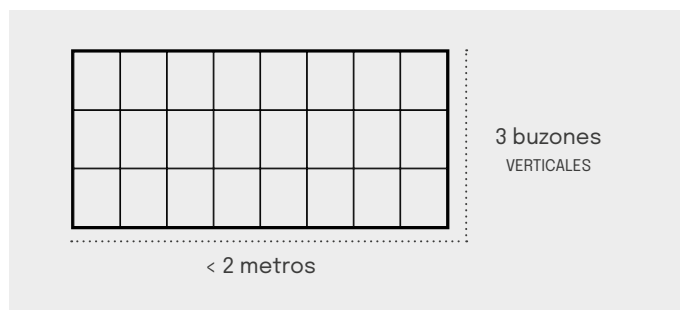
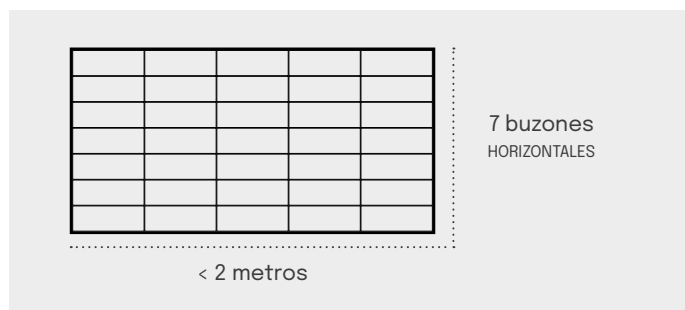

Glosario de términos



ROTULACIÓN

Rotulación de vinilo sobre placa y/o rotulación en puertas en función del material.

Pág. 88

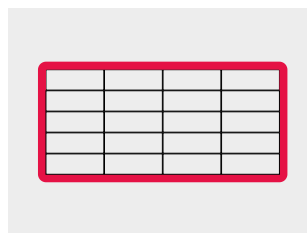

TAPAJUNTAS

Oculto el espacio entre los buzones empotrados y el hueco de la pared, y enmarca la agrupación.

Pág. 91

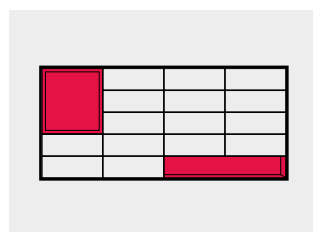

PORTANUNCIOS Y BANDEJAS

Útiles para cuadrar agrupaciones y para el día a día de la comunidad.

Pág. 89

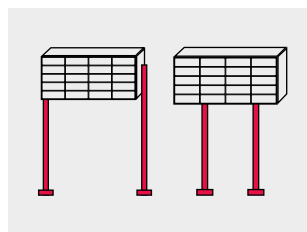

OTROS SOPORTES

Soportes y brazos a suelo cuadrados o redondos. Los brazos laterales incluyen embellecedor.

Pág. 92-93

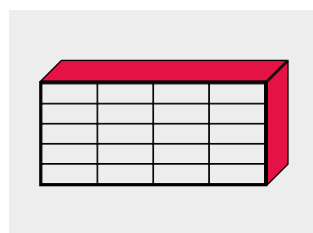

ENVOLVENTE

Protege el cuerpo de los buzones y embellece la vista lateral y superior de la agrupación.

Pág. 90-91

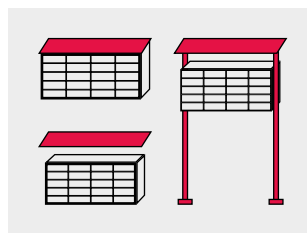

TEJADOS Y MARQUESINAS

Cubren y protegen las agrupaciones de buzones instaladas en el exterior.

Pág. 94-95

Terminaciones y colores

Posibilidad de personalizar nuestros buzones metálicos en color y efecto para adecuarlos a cualquier estilo.

- **Pedido mínimo de 20 unidades.**
- El precio base de partida para calcular el coste del cambio de color, es el precio del modelo color negro o blanco de cada buzón.

COLORES LISOS

Aptos para uso interior y exterior

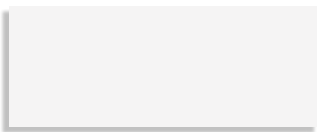

Blanco señales 9003

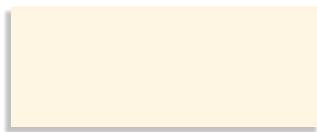

Blanco crema 9001

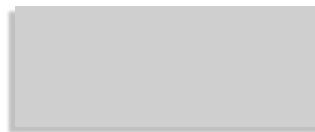

Gris tele 4 7047

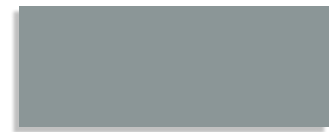

Gris plata 7001



Azul luminoso 5012



Verde turquesa 6016



Rojo vino 3005

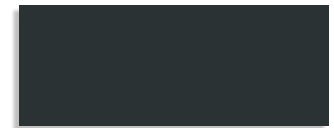

Gris antracita 7016



Azul noche 5022



Azul genciana 5010

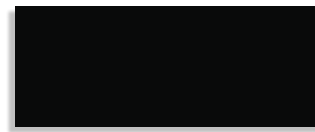

Negro intenso 9005

COLORES EFECTO METALIZADO

Aptos para uso interior y exterior



Pintura aluminio



Plata 9006

COLORES EFECTO METALIZADO

Aptos para uso interior



Titanio 9007



Arena perla



Granito

CAMBIO DE COLOR

		Código	EAN: 8421461	PVP
Colores LISOS	Solo CUERPO	99993	999931	4,30€
	Solo PUERTA	99991	999917	3,50€
Colores EFECTO METALIZADO	Solo CUERPO	99994	999948	5,90€
	Solo PUERTA	99988	999887	5,40€

Rotulación para agrupaciones

- Colocación de **vinilos sobre placas** en agrupación de buzones.
- Personalización con la **información que se solicite**: dirección, nombre de urbanización o polígono...

TIPOGRAFÍAS DISPONIBLES

- Arial Narrow
- Euro Style
- Times New Roman



ROTULACIÓN AGRUPACIONES	Ancho hasta 1 metro		Ancho de 1 a 2 metros	
	Código	PVP	Código	PVP
Placa ACERO INOXIDABLE BRILLO	10389	96,00€	10387	145,00€
Placa ACERO INOXIDABLE MATE	10385	96,00€	10388	145,00€
Placa ALUMINIO PINTADO NEGRO	10381	89,90€	10384	133,00€
Placa ALUMINIO PINTADO NATURAL	10380	89,90€	10386	133,00€

Rotulación en puertas

- Personaliza la agrupación de buzones para identificar a cada destinatario de forma individual.
- Dos opciones de rotulación** para adaptarse a diversos materiales y acabados, cubriendo todas las necesidades.
- El pedido mínimo es de **20 unidades**.



IMPRESIÓN DIGITAL

Disponible para buzones fabricados en acero pintado o aluminio.



GRABADO LÁSER

Exclusivamente disponible para modelos de acero inoxidable.

ROTULACIÓN PUERTAS		Código	PVP
Impresión DIGITAL	De 1 a 10 caracteres	10437	6,80€
	De 1 a 3 caracteres	10431	6,80€
Grabado LÁSER	De 4 a 10 caracteres	10432	8,50€

Portanuncios

- Mostradores de mensajes comunitarios y anuncios.
- Útiles para comunicar información a los residentes y rellenar espacios vacíos en agrupaciones desiguales.



PORTANUNCIOS

	Código	PVP
Altura menor que 40 cm	10287	191,00€
Altura de 40 a 55 cm	10288	210,00€
Altura de 55 a 70 cm	10289	233,00€

Bandejas de publicidad

- Recipientes ideales para la distribución de material publicitario en áreas concurridas.
- Se integran con el fondo del envoltente de la agrupación de buzones para una presentación uniforme.



BANDEJAS DE PUBLICIDAD

	Código	PVP
Bandeja de 1 buzón de ancho	10281	108,15€
Bandeja de 2 buzones de ancho	10282	132,00€
Bandeja de 3 buzones de ancho	10283	167,00€

Envolvente básico

- Envolvente con trasera. **Espesor de 0,8 mm.**
- Material acero galvanizado pintado o acero inoxidable.
- No recomendados para exterior: acabados arena y titanio.
- Mínimo 1 metro, redondeando al siguiente medio metro.
- Precio por metro lineal.

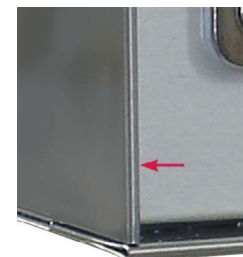
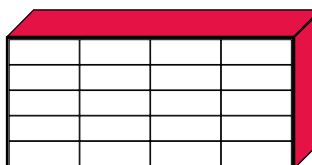

ENV. BÁSICO	8-25 CM DE FONDO				26-35 CM DE FONDO			
	4 - 15 BUZONES		16 O MÁS BUZONES		4 - 15 BUZONES		16 O MÁS BUZONES	
	Cód.	PVP	Cód.	PVP	Cód.	PVP	Cód.	PVP
Color INOX. BRILLO	10308	162,35€	10392	124,60€	10317	188,70€	10393	142,90€
Color INOX. MATE	10307	162,35€	10398	124,60€	10316	188,70€	10399	142,90€
Color ANTRACITA	10309	107,05€	10318	89,80€	10310	128,70€	10319	101,65€
Color NEGRO	10302	107,05€	10293	89,80€	10311	128,70€	10296	101,65€
Color BLANCO	10303	107,05€	10294	89,80€	10312	128,70€	10297	101,65€
Color PLATA	10304	117,95€	10295	96,30€	10313	139,55€	10298	110,30€
Color TITANIO	10306	117,95€	10395	96,30€	10315	139,55€	10396	110,30€
Color ARENA	10305	117,95€	10368	96,30€	10314	139,55€	10369	110,30€

Envolvente doble

- Envolvente con trasera. **Espesor de 20 mm.**
- Material acero galvanizado pintado o acero inoxidable.
- No recomendados para exterior: acabados arena y titanio.
- Mínimo 1 metro, redondeando al siguiente medio metro.
- Precio por metro lineal.

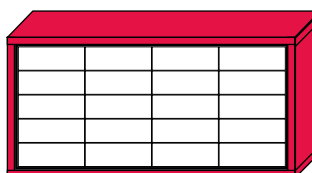

ENV. BÁSICO	8-25 CM DE FONDO				26-35 CM DE FONDO			
	4 - 15 BUZONES		16 O MÁS BUZONES		4 - 15 BUZONES		16 O MÁS BUZONES	
	Cód.	PVP	Cód.	PVP	Cód.	PVP	Cód.	PVP
Color INOX. BRILLO	10181	287,35€	10364	190,55€	10190	287,35€	10366	221,45€
Color INOX. MATE	10180	287,35€	10374	190,55€	10189	287,35€	10378	221,45€
Color ANTRACITA	10182	162,75€	10362	125,65€	10183	185,40€	10363	142,15€
Color NEGRO	10175	162,75€	10371	125,65€	10185	185,40€	10375	142,15€
Color BLANCO	10176	162,75€	10372	125,65€	10184	185,40€	10376	142,15€
Color PLATA	10177	175,10€	10373	134,95€	10186	203,95€	10377	154,50€
Color TITANIO	10179	175,10€	10358	134,95€	10188	203,95€	10359	154,50€
Color ARENA	10178	175,10€	10356	134,95€	10187	203,95€	10357	154,50€

Envolvente de aluminio

- Envolvente con trasera. **Espesor de 25 mm.**
- Aluminio pintado con cantoneras redondeadas de ABS.
- Mínimo 1 metro, redondeando al siguiente medio metro.
- Precio por metro lineal.

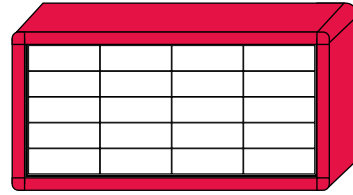

ENV. ALUMINIO	MENOR QUE 30 CM DE FONDO				IGUAL O MAYOR QUE 30 CM DE FONDO			
	4 - 15 BUZONES		16 O MÁS BUZONES		4 - 15 BUZONES		16 O MÁS BUZONES	
	Cód.	PVP	Cód.	PVP	Cód.	PVP	Cód.	PVP
Color NEGRO	10166	171,00€	10160	146,25€	10168	196,75€	10163	163,75€
Color ALUMINIO	10167	164,80€	10162	139,05€	10169	190,55€	10165	159,65€

Tapajuntas

- Oculta el espacio entre los buzones y el hueco de la pared.
- Enmarca la agrupación proporcionando un mejor acabado.
- Mínimo 1 metro, redondeando al siguiente medio metro.
- Precio por metro lineal.

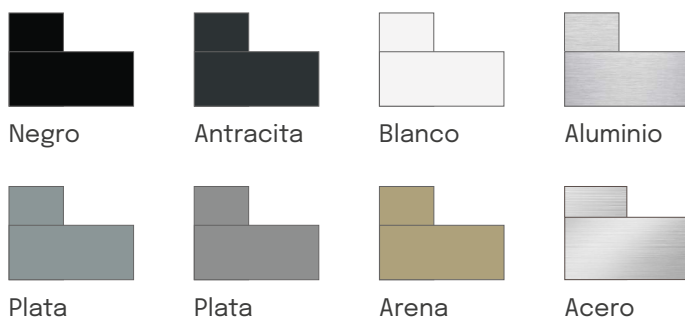
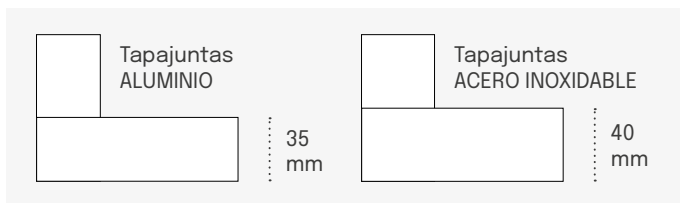
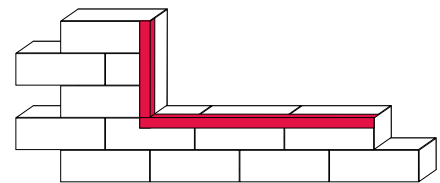

ALUMINIO	Cód.	PVP
Color NEGRO	10570	40,15€
Color ANTRACITA	10584	40,15€
Color BLANCO	10580	40,15€
Color ALUMINIO	05507	42,25€
Color PLATA	10581	40,15€
Color TITANIO	10583	40,15€
Color ARENA	10582	40,15€

ACERO INOXIDABLE	Cód.	PVP
Color INOX. BRILLO	05505	61,80€
Color INOX. MATE	10571	58,70€

Brazos laterales cuadrados

- Soportes laterales cuadrados y embellecedores a suelo.
- Soportes centrales disponibles para agrupaciones de una anchura superior a 1,5 metros.

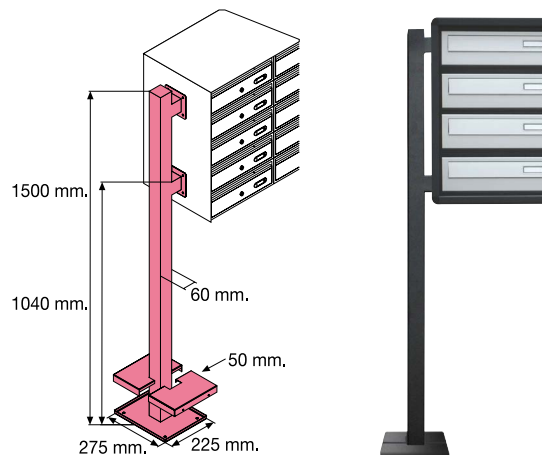

BRAZOS LATERALES CUADRADOS

	Cód.	PVP
Color ACERO INOXIDABLE	10215	232,80€
Color NEGRO	10229	146,25€
Color BLANCO	10230	146,25€
Color PLATA	10231	150,40€

Brazos laterales redondos

- Soportes laterales redondos y embellecedores a suelo.
- Soportes centrales disponibles para agrupaciones de una anchura superior a 1,5 metros.

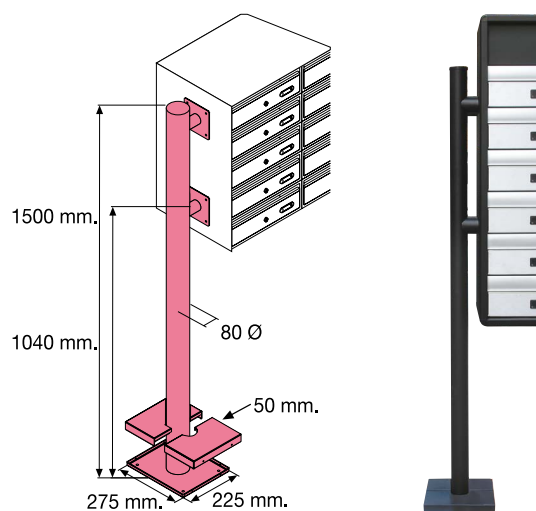

BRAZOS LATERALES REDONDOS

	Cód.	PVP
Color NEGRO	10235	146,25€
Color BLANCO	10236	146,25€
Color PLATA	10237	152,45€

Soportes centrales cuadrados

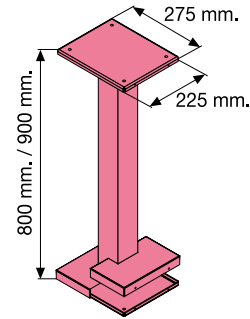

SOPORTES A SUELO CUADRADOS	ALTO 50 CM		ALTO 80 CM		ALTO 90 CM	
	Cód.	PVP	Cód.	PVP	Cód.	PVP
Color ACERO INOXIDABLE	-	-	10213	172,00€	10214	182,30€
Color NEGRO	10224	105,05€	04215	111,25€	04216	115,35€
Color BLANCO	-	-	10220	111,25€	10222	115,35€
Color PLATA	-	-	10221	119,50€	10223	123,60€

Soportes centrales redondos

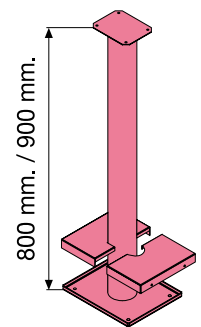

SOPORTES A SUELO REDONDOS	ALTO 50 CM		ALTO 80 CM		ALTO 90 CM	
	Cód.	PVP	Cód.	PVP	Cód.	PVP
Color NEGRO	10256	97,75€	10250	104,05€	10253	110,20€
Color BLANCO	-	-	10251	104,05€	10254	110,20€
Color PLATA	-	-	10252	109,20€	10255	115,35€

Tejado

- Disponible para buzones horizontales con fondo 25 - 37 cm.
- Fabricado en acero galvanizado pintado o acero inoxidable.
- Voladizo frontal de 95 mm, y altura de 75 mm.

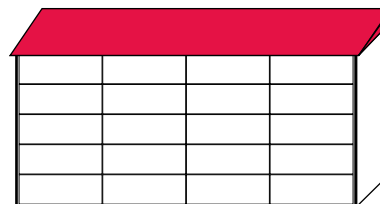

- Alto: 75 mm.
- Ancho: según el del conjunto de buzones
- Fondo: el del conjunto + 80 mm.

TEJADO	HASTA 1 M DE ANCHO		ENTRE 1 Y 2 M DE ANCHO	
	Cód.	PVP	Cód.	PVP
Color INOX. BRILLO	10564	319,30€	10573	348,25€
Color INOX. MATE	10561	286,65€	10574	312,60€
Color NEGRO	10562	161,20€	10575	215,25€
Color ANTRACITA	10565	161,20€	10577	215,25€
Color BLANCO	10563	161,20€	10576	215,25€

Marquesina en arco sobre pie

- Cubierta de metacrilato que proporciona protección contra las inclemencias del tiempo y los elementos.
- Diseño en forma de arco para un aspecto estético atractivo.
 - Pies laterales: 1803 mm alto, 40 mm ancho, 120 mm fondo.
 - Embellecedores: 273 x 310 mm, colocados en el suelo.
- Ancho de la cubierta adaptable al de los buzones, fondo estándar de 990 mm.



KIT SOPORTE LATERALES	Cód.	PVP
	Color NEGRO	10242
Color BLANCO	10243	412,00€

Conjunto de 2 soportes principales laterales y embellecedores para el suelo.

CUBIERTA METACRILATO	Cód.	PVP
	Color GRIS	10271
Color BLANCO	10270	264,95€

Cubierta de metacrilato translúcido y perfiles. Código y precio por metro lineal.

KIT SOPORTE CENTRAL SUPLETORIO	Cód.	PVP
	Color NEGRO	10245
Color BLANCO	10246	210,90€

Conjunto de pie y soporte central supletorio. Necesario a partir de 1,5 m.

Marquesina de pared

- Cubierta de metacrilato que proporciona protección.
- Diseño en forma de arco o recto para una estética atractiva.
- Ancho de la cubierta adaptable al de los buzones
- Marquesina en arco: **alto de 383 mm y fondo de 814 mm.**
- Marquesina recta: **alto de 90 mm y fondo de 304 mm.**

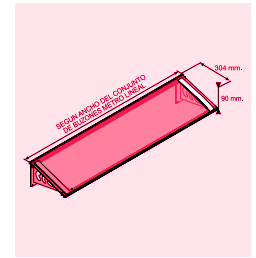
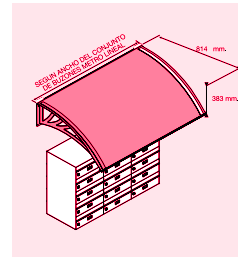

		Cód.	PVP
Marquesina de pared ARCO	Pareja de soportes laterales	Color NEGRO	10263 117,95€
	Cubierta de metacrilato y perfiles por metro lineal	Color GRIS	10271 323,40€
		Color BLANCO	10270 264,95€
	Soporte central supletorio	Color NEGRO	10268 81,35€
Marquesina de pared RECTA	Pareja de soportes laterales	Color NEGRO	10568 113,55€
	Cubierta de metacrilato y perfiles por metro lineal	Color GRIS	10273 152,45€
		Color BLANCO	10272 139,55€
	Preja de soportes laterales.	Color NEGRO	10269 81,10€

Otros accesorios

Varilla anticaída

- Varillas de acero galvanizado que se adaptan a la mayoría de buzones verticales de comunidad.
- Evitan la caída del contenido al abrir la puerta.

	Cód.	PVP
Varilla ANTICAÍDA	60066	9,90€



Kit sujetabuzones de exterior

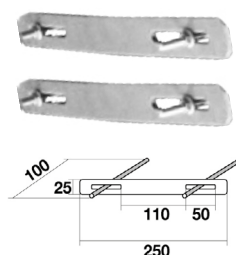

- Permite sujetar buzones individuales.
- Fabricado en acero.

	Cód.	PVP
Kit SUJETABUZONES	10280	8,40€

Cerraduras amaestradas

La **cerradura amaestrada**, es una solución de seguridad que permite personalizar el acceso a cada buzón individual mientras mantiene la conveniencia de un acceso generalizado.

Con esta opción, **cada usuario disfruta de una llave exclusiva que asegura la privacidad de su buzón, al tiempo que existe una llave maestra** que proporciona acceso a todos los buzones en el conjunto.



- Cantidad mínima de pedido: 20 unidades.
- Plazo de disponibilidad: 5 semanas.
- Seguridad personalizada.
- Conveniencia para la administración.
- Flexibilidad de acceso.

	Cód.	PVP
Cerraduras AMAESTRADAS	60297	18,00€

Blíster de cerraduras



BLISTER CERRADURAS		Cód.	PVP
Cerradura DIAMANTE	Acabado CROMADO	60001	8,70€
	Acabado ORO	60004	10,00€
	Para uso de Correos	60011	9,20€
Cerradura CUADRADA	Acabado CROMADO - LOGO	60006	8,70€
	Para uso de Correos	60008	8,70€

Bolsas de tarjeteros



60602



60603



60618



60608



60606



60617



60614



60609



60607

TARJETEOS	MEDIDAS INTERIORES	TORNILLERÍA	Cód.	PVP
ACERO INOXIDABLE dorado (5 uds.)	60 x 24 mm	Incluída	60602	25,90€
ACERO INOXIDABLE natural (5 uds.)	60 x 24 mm	Incluída	60603	22,90€
	60 x 24 mm	Incluída	60618	25,50€
	65 x 25 mm	No necesita	60608	11,80€
	64 x 16 mm	No necesita	60606	16,60€
PLÁSTICO (10 uds.)	78 x 22 mm	No necesita	60617	15,50€
	64 x 16 mm	No necesita	60614	16,50€
	78 x 22 mm	No necesita	60609	11,70€
	65 x 25 mm	Incluída	60607	22,70€

BLÍSTER VARIEDAD DE TARJETEOS	CONTENIDO	Cód.	PVP
Tarjeteros ACERO INOXIDABLE	60602 (1 ud.) + 60603 (1 ud.)	60602	9,90€
Tarjeteros PLÁSTICO	60606 (1 ud.) + 60607 (1 ud.) + 60608 (1 ud.) + 60609 (1 ud.)	60618	6,30€

Llaves en bruto



Llave en bruto



Llave en bruto doble dentado



Llave en bruto cerradura logo

LLAVES EN BRUTO		Cód.	PVP
Llave en bruto	Pack de 10 unidades	03003	10,80€
Llave en bruto doble dentado	Pack de 10 unidades	03007	11,05€
Llave en bruto cerradura logo	Pack de 10 unidades	60611	12,15€

Recambios

Abeto		60603
Alhambra	60472 Cromo	
Alpes	60448 Cromo 60404 Oro	60603
Alpes inoxidable	60449 Cromo	60603
Aneto	60414 Cromo 60463 Cromo	60609
Anuncios	60475 Cromo	
Aranjuez	60001 Kit cromo 60004 Kit oro	60603
Astún	60001 Kit cromo 60004 Kit oro	60603
Atlantis	60465 Cromo	60616
Avant	60463 Cromo	60603
Barajas	60455 Cromo	60609
BCP	60455 Cromo	60606
Berlín	60469 Cromo	60615
Bermeo	60469 Cromo	
Bohemia	60448 Cromo 60404 Oro	60603
Bohemia inox.	60449 Cromo	60603
Bruselas	60001 Kit cromo 60004 Kit oro	60603
Cajas caudales	60458 Cromo	
Castillo	60409 Cromo 60461 Cromo	60608
Century	60466 Cromo	60603
Chalet	60401 Cromo 60450 Cromo	60614
Class	60463 Cromo	
Colonia	60401 Cromo 60450 Cromo	60614
Coral	60465 Cromo	
Cortijo	60469 Cromo	60617
Danubio	60463 Cromo	60606
Dinamarca	60001 Kit cromo 60004 Kit oro	60603
Ebro	60464 Cromo	60606
Expo	60464 Cromo	60606
Gala	60464 Cromo	60618
Galaxy	60465 Cromo	
Garden		60608
Góndola	60462 Cromo	60615
Hércules	60001 Kit cromo 60004 Kit oro	60603
Horizonte	60468 Cromo	
Ibiza	60408 Cromo	60607

Imperio	60001 Kit cromo 60004 Kit oro	60609
Laredo	60473 Cromo	
Lisboa	60469 Cromo	
Londres	60483 Cromo	60603
Mercurio	60401 Cromo	60608
Mónaco	60467 Cromo	60603
Moncayo	60466 Cromo	60608
Montecarlo	60467 Cromo	60618
Nano	60471 Cromo	60615
Niza y Ordesa	60001 Kit cromo 60004 Kit oro	60603
Paisaje	60409 Cromo 60461 Cromo	60609
Panera	60456 Serreta 60490 Pomo	60608
Portallaves	60459 Cromo	
Posta	60460 Cromo	60615
Prisma	60455 Cromo	60606
Recogecartas	60457 Cromo	60603
Riviera	60461 Cromo	
Ronda y Royal	60001 Kit cromo 60004 Kit oro	60603
Samla	60464 Cromo	60618
Servicios	60409 Cromo 60461 Cromo	60608
Sevilla	60425 Cromo	60608
Silver	60450 Cromo	60606
Támesis	60001 Kit cromo 60004 Kit oro	60603
Teide	60457 Cromo	60608
Tena	60463 Cromo	
Toledo	60425 Cromo	60603
Tokyo	60462 Cromo	60615
Troya	60463 Cromo	60614
Urban	60455 Cromo	60609
Venus	60409 Cromo 60461 Cromo	60614
Venecia	60001 Kit cromo 60004 Kit oro	60603
Viena	60463 Cromo	60606
Vitrina	60507 Cromo	



Consulta las dimensiones de cada cerradura escaneando el QR.

Bolsas de cerraduras

CERRADURAS DIAMANTE | Bolsas de 6 unidades

Colocación a presión



60401 | 23,30€



60425 | 30,35€



60449 | 23,30€



60469 | 23,30€



60473 | 23,30€

Colocación a rosca



60448 | 23,30€



60404 | 24,50€

Color oro



CERRADURAS CUADRADAS | Bolsas de 6 unidades

Colocación a presión



60450 | 25,70€



60455 | 25,70€



60457 | 25,70€



60460 | 25,60€



60461 | 25,60€



60462 | 25,60€



60466 | 25,60€



60468 | 25,70€



60481 | 23,10€

Cerradura cartero



Colocación a rosca



60463 | 26,70€



60464 | 26,70€



60465 | 25,60€



60467 | 26,25€



60475 | 25,60€



60483 | 26,25€



60482 | 26,25€

Cerradura cartero

OTROS TIPOS DE CERRADURAS | Bolsas de 6 unidades



60458 | 23,60€



60459 | 23,60€



60471 | 23,30€



60472 | 23,30€



Áreas comunes y empresas

Equipamiento completo. Todo lo que tu área común o empresa necesita, a tu alcance.



Áreas comunes y empresas

Soluciones prácticas para espacios compartidos



TABLÓN DE ANUNCIOS DISEÑO
Pág. 102



CENICEROS
Pág. 109



VITRINAS PUERTAS CORREDERAS
Pág. 103



CASILLEROS
Pág. 109



PORTALLAVES DE ACERO, ALUMINIO Y SEGURIDAD
Pág. 104-105



PLACAS ROTULADAS
Pág. 110-111



TABLÓN DE ANUNCIOS FLAT
Pág. 106



SEÑALIZACIÓN
Pág. 111



PAPELERAS GARAJE
Pág. 107

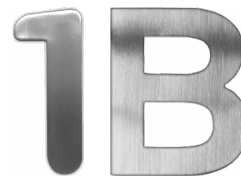

NÚMEORS Y LETRAS
Pág. 112



BOTIQUÍN ESTÁNDAR
Pág. 107



EMBELLECEDOR PARA RÓTULOS
Pág. 113



CESTAS DE PUBLICIDAD
Pág. 108



COLGADORES SIN PEGAMENTO
Pág. 113

Anuncios Diseño



APERTURA LATERAL



PERFIL ALUMINIO



CANTONERAS ABS



CERRADURA 60475

- Fabricados con perfil de aluminio extruido, con cantoneras de ABS, paneles traseros de acero pintado y puertas de metacrilato de alta durabilidad.
- Imanes de fijación incluidos.
- Cerradura de seguridad.

VERTICAL 2

 Capacidad: 4 DIN A4
Incluye 9 imanes

VERTICAL 1

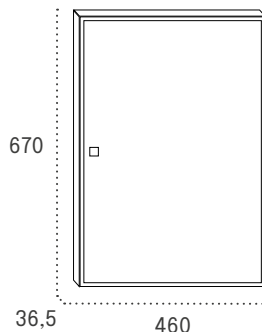
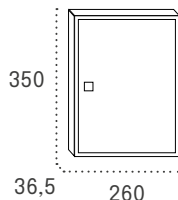
 Capacidad: 1 DIN A4
Incluye 3 imanes

HORIZONTAL

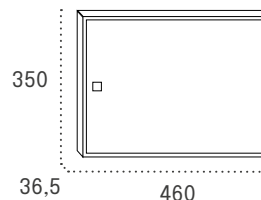
 Capacidad: 2 DIN A4
Incluye 6 imanes

ANUNCIOS DISEÑO	Código	EAN: 8421461	PVP	Código	EAN: 8421461	PVP	Código	EAN: 8421461	PVP
Color ALUMINIO NATURAL	00131	001313	69,90€	00133	001337	112,90€	00131	001313	86,50€
Color NEGRO	00128	001283	66,50€	00130	001306	112,90€	00128	001283	83,00€
Color BLANCO	00125	001252	66,50€	00127	001276	116,50€	00131	001313	83,00€
Color MADERA OSCURA	11845	118455	72,90€	11846	118462	119,00€	11845	118455	89,60€
Color MADERA CLARA	11848	118486	72,90€	11849	118493	119,00€	11848	118486	89,60€
Dimensiones embalaje	360 x 270 x 40			675 x 465 x 40			470 x 360 x 40		

ACCESORIOS

	Código	EAN: 8421461	PVP
Conjunto 6 cerraduras llaves iguales	60474	604743	34,10€
Conjunto 6 cerraduras llaves diferentes	60475	604750	25,60€
Puerta Anuncios Diseño V1	70436	704368	57,00€
Puerta Anuncios Diseño V2	70437	704375	65,90€
Puerta Anuncios Diseño H1	70438	704382	86,50€

OPCIÓN LLAVES IGUALES

	Código	EAN: 8421461	PVP
De 5 a 10 uds.	99970	999702	32,30€
De 11 a 20 uds.	99971	999719	43,40€

Vitrinas puertas correderas



- Fabricados con perfil de aluminio extruido, con cantoneras de ABS.
- Paneles traseros de acero pintado en blanco y puertas en metacrilato de alta resistencia.
- Apto para uso exterior o en piscinas.
- Cerradura de serreta e imanes de fijación incluidos.

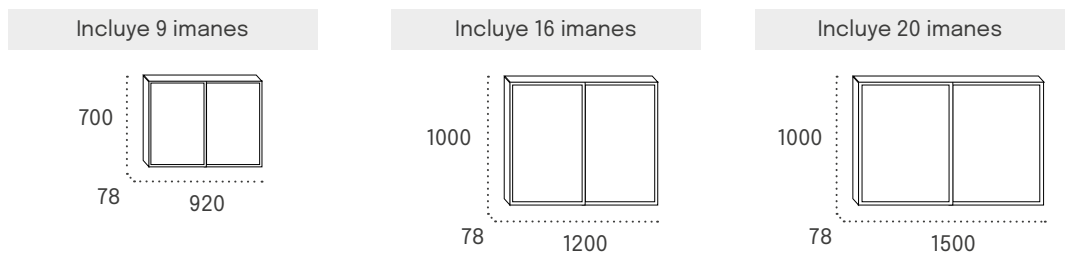
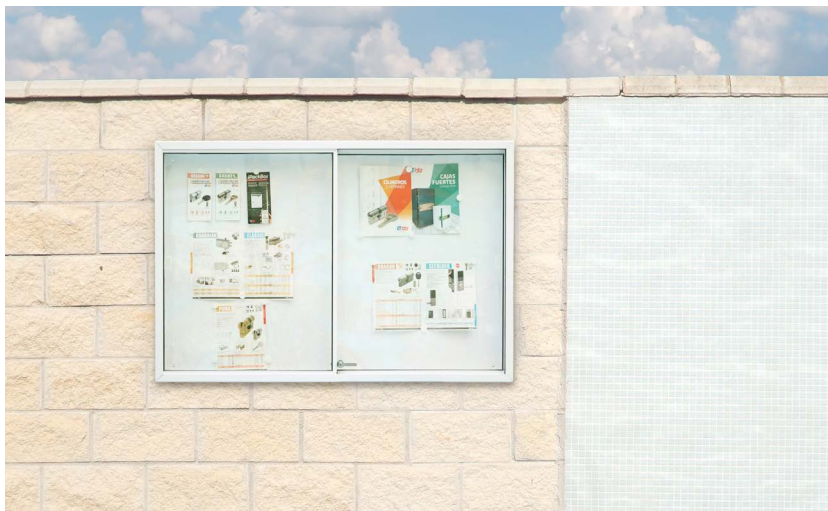

VITRINA	Código	EAN: 8421461	PVP	Código	EAN: 8421461	PVP	Código	EAN: 8421461	PVP
Color BLANCO	11210	112101	411,00€	11211	112118	495,00€	11212	112125	724,00€
Dimensiones embalaje	825 x 1005 x 150			1125 x 1290 x 150			1135 x 1600 x 150		

Portallaves de acero

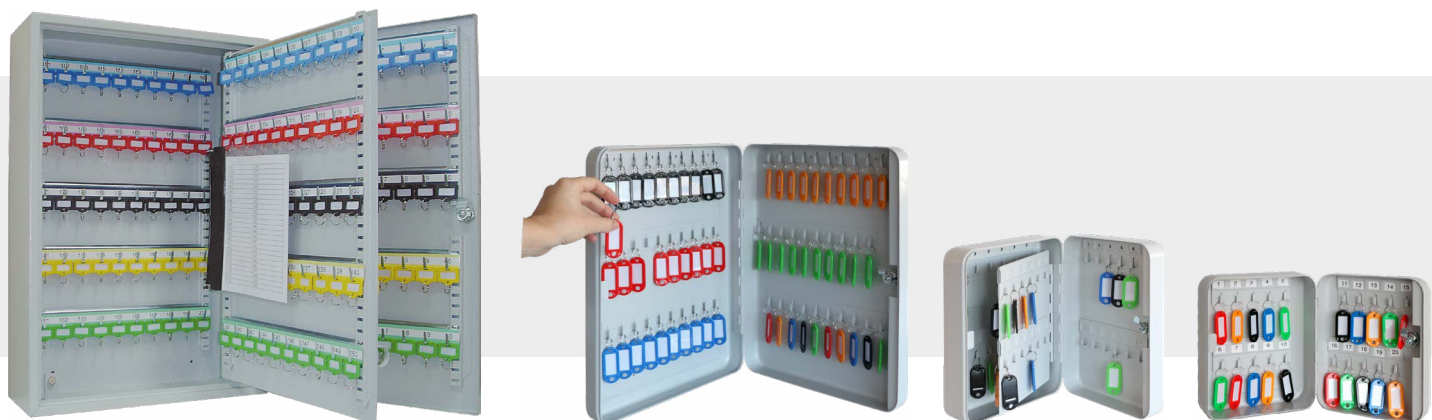

Características y ventajas

- Clasificador de llaves con apertura de libro.
- Hoja de índice y llaveros de etiquetado incluidos.
- Modelos de 200 y 300 llaves: ganchos ajustables en altura.

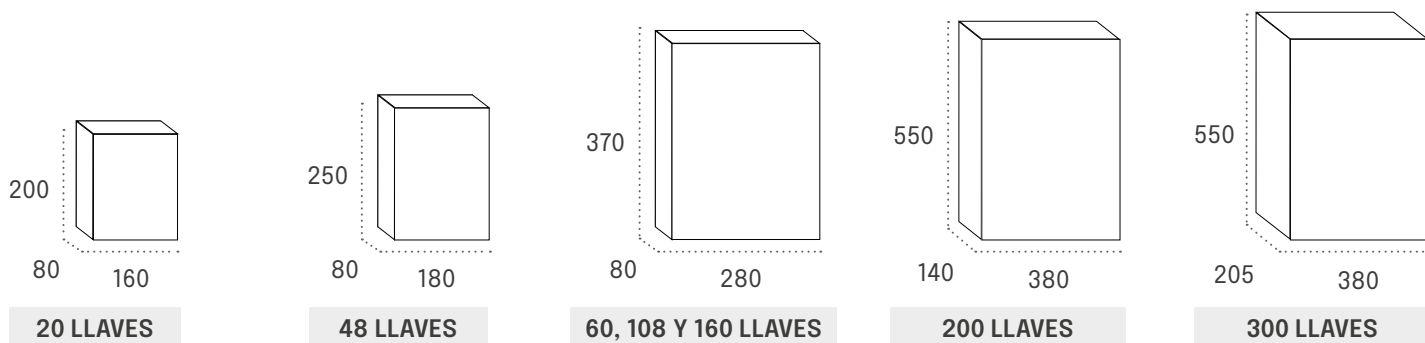
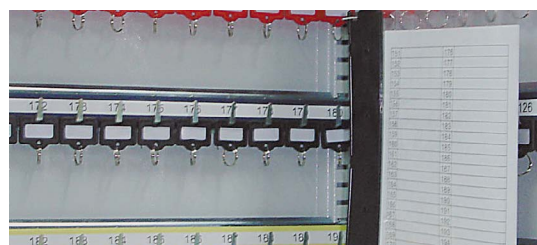

PORTALLAVES ACERO

Capacidad	Medidas embalaje	Código	EAN 8421461	PVP
20 llaves	200 x 160 x 80 mm	04130	041302	13,80€
48 llaves	250 x 180 x 80 mm	04131	041319	20,10€
60 llaves	370 x 280 x 80 mm	04132	041326	26,20€
108 llaves	370 x 280 x 80 mm	04133	041333	33,50€
160 llaves	370 x 280 x 80 mm	04141	041418	49,50€
200 llaves (1 hoja)	550 x 380 x 140 mm	11200	112002	144,00€
300 llaves (2 hojas)	550 x 380 x 205 mm	11300	113009	212,00€

Portallaves de aluminio



- Cosntruídos en perfil extrusionado de aluminio. Tablero trasero de chapa blanca y arena, y puertas de metacrilato resistente.
- Dimensiones del producto: 350 x 260 x 36,5 / 670 x 460 x 36,5 mm.
- Dimensiones del embalaje: 358 x 273 x 45 / 680 x 470 x 45 mm.

OPCIÓN

LLAVES IGUALES	Código	EAN 8421461	PVP
De 5 a 10 uds.	99970	999702	39,00€
De 11 a 20 uds.	99971	999719	49,00€
Más de 20 uds.	99972	999726	Sin cargo

PORTALLAVES DE ALUMINIO	21 LLAVES			56 LLAVES		
	Código	EAN 8421461	PVP	Código	EAN 8421461	PVP
Aluminio NATURAL	11860	118608	67,00€	11861	118615	110,00€
Madera CLARA	11868	118684	69,00€	11869	118691	112,00€
Madera OSCURA	11864	118646	69,00€	11865	118653	112,00€

Portallaves de seguridad



- Portallaves con código de acceso con apertura lateral para depositar llaves cuando la puerta está cerrada.
- Con dos bulones de 20 mm de diámetro y llave de emergencia.
- Fijación a la parte trasera.
- Dimensiones producto: 350x 260 x 36,5 / 670 x 460 x 36,5 mm.
- Dimensiones embalaje: 358 x 273 x 45 / 680 x 470 x 45 mm.

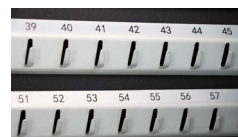

PORTALLAVES DE SEGURIDAD	Medidas embalaje	Código	EAN 8421461	PVP
48 llaves	400 x 330 x 150 mm	70558	705587	118,45€
144 llaves	700 x 460 x 180 mm	70559	705594	206,50€

Anuncios Flat



- Fabricados con perfil de aluminio extruido, con cantoneras de ABS.
- Paneles traseros de acero pintado en blanco y puertas en metacrilato de alta resistencia.
- Apto para uso exterior o en piscinas.
- Cerradura de serreta e imanes de fijación incluidos.

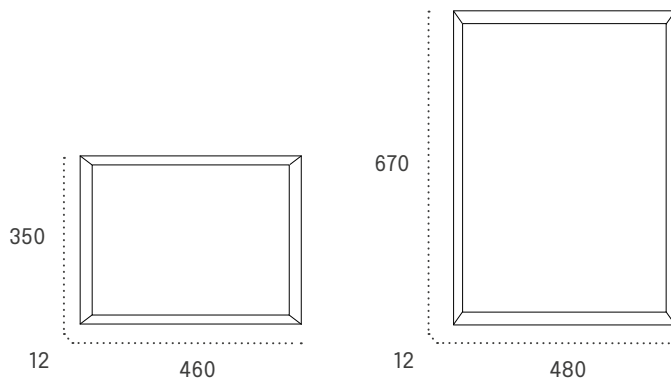

ANUNCIOS FLAT

Color BLANCO

Código	EAN: 8421461	PVP	Código	EAN: 8421461	PVP
--------	-----------------	-----	--------	-----------------	-----

10962 109620 15,50€ 10965 109651 17,50€

Color ORO

10961 109613 14,00€ 10964 109644 16,50€

Dimensiones embalaje

360 x 470 x 20

680 x 490 x 25

Papeleras garaje



ACERO

- Fabricadas en chapa de acero de 1,2 mm pintada.
- Provistas de cerradura para facilitar el vaciado por su parte inferior.
- Gran resistencia a golpes o vandalismo.

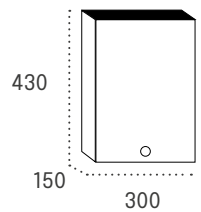

PAPELERAS GARAJE	Código	EAN: 8421461	PVP
Color NEGRO	03920	039200	64,00€
Color VERDE	03901	390019	64,00€

Botiquín estándar

ZONAS COMUNES Y EMPRESAS



ACERO



CERRADURA
60409

- Fabricado en acero pintado en poliéster.
- Incluye adhesivo decorativo de cruz.
- Con bandejas fijas en su interior.

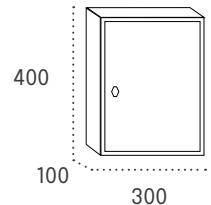

BOTIQUÍN ESTÁNDAR	Código	EAN: 8421461	PVP
Puerta con TIRADOR	00504	005045	62,00€
Puerta con CERRADURA	00505	005052	55,00€

Cestas de publicidad



ACERO

 ACERO
INOXIDABLE

- Fabricadas en acero pintado o en acero inoxidable.
- Adhesivo “Publicidad” incluido con cada cesta.
- Envío individual o en cajas de 7 (V) o 6 (H) unidades.

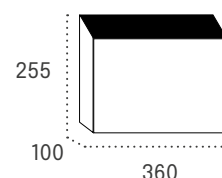
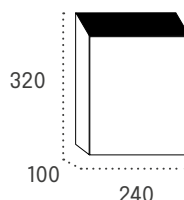

CESTAS PORTAL

	Código	EAN: 8421461	PVP	Código	EAN: 8421461	PVP
Color ACERO INOXIDABLE BRILLO	00157	001573	57,30€	00186	001863	69,80€
Color NEGRO	00154	00154	32,50€	00181	001818	38,50€
Color BLANCO	00153	001535	32,50€	00180	001801	38,50€



ACERO

 ACERO
INOXIDABLE

- Fabricadas en acero pintado o en acero inoxidable.
- Adhesivo “Publicidad” incluido con cada cesta.
- Envío individual o en cajas de 7 (V) o 6 (H) unidades.

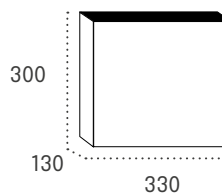
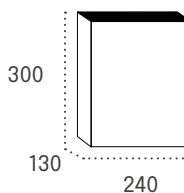

CESTAS DISEÑO

	Código	EAN: 8421461	PVP	Código	EAN: 8421461	PVP
Color ACERO INOXIDABLE BRILLO	00243	002433	64,90€	00333	003331	76,90€
Color NEGRO	00241	002419	38,30€	00331	003317	45,20€
Color BLANCO	00240	002402	38,30€	00330	003300	45,20€

Ceniceros



ACERO



ACERO INOXIDABLE

- Fabricados en acero pintado o acero inoxidable.
- Disponen de cajetín extrahíble para fácil limpieza.
- Cerradura para evitar aperturas no deseadas.

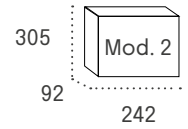
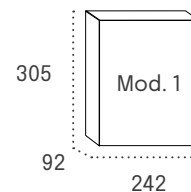

PAPELERAS GARAJE

		Código	EAN: 8421461	PVP
Modelo 1	Color NEGRO	10830	108302	34,50€
Modelo 2	Color ACERO INOXIDABLE	10831	108319	36,50€

Casilleros para empresas

ZONAS COMUNES Y EMPRESAS



APERTURA LATERAL



ACERO



CERRADURA 60466

- Fabricado en chapa de acero pintado.
- Adecuados para correspondencia y documentos.

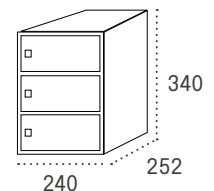

CASILLEROS MONCAYO

	Código	EAN: 8421461	PVP
Color NEGRO - Grupo de 3 casilleros	70633	706331	72,00€
Color BLANCO - Grupo de 3 casilleros	70634	706348	72,00€

Placas rotuladas

Placas de metacrilato y acero inoxidable

- Placas disponibles en metacrilato transparente o translúcido de 4 mm o en acero inoxidable brillo o mate.
- Placas de 35x8: hasta 8 caracteres (o 9 en placas Córcega). Placas de 8x8: 1 carácter. Placas de 12x8: 2 caracteres.
- Fijación mediante adhesivo o silicona (no incluido con los rótulos).
- Disponibles en variedad de colores.

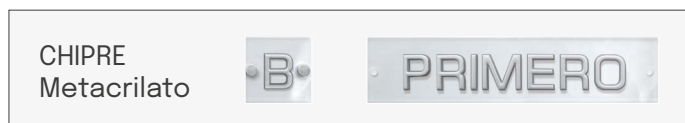

			Código	PVP
Letras ABS PLATA	Acabado TRANSPARENT	35x8	71200	23,60€
		12x8	71208	11,60€
		8x8	71201	10,50€
	Acabado TRASNLÚCIDO	35x8	71204	23,60€
		12x8	71210	11,60€
		8x8	71205	10,50€
Letras ABS ORO	Acabado TRANSPARENT	35x8	71202	23,60€
		12x8	71209	11,60€
		8x8	71203	10,50€
	Acabado TRASNLÚCIDO	35x8	71206	23,60€
		12x8	71211	11,60€
		8x8	71207	10,50€

También disponible en tamaños 120x120, 200x200 y 400x100.

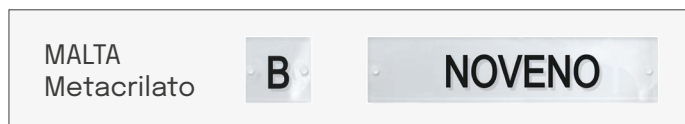

			Código	PVP
Letras VINOLO NEGRO	Acabado TRANSPARENT	35x8	71220	20,00€
		12x8	71230	10,40€
		8x8	71221	8,60€
	Acabado TRASNLÚCIDO	35x8	71222	20,00€
		12x8	71231	10,40€
		8x8	71223	8,60€

También disponible en tamaños 120x120, 200x200 y 400x100.

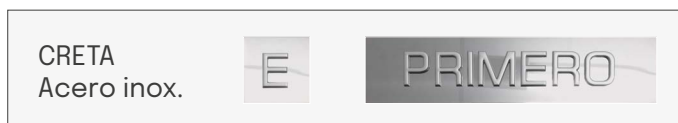

			Código	PVP
Letras ABS PLATA	Acabado BRILLO	35x8	71254	22,60€
		8x8	71255	11,50€
	Acabado MATE	35x8	71250	22,60€
		8x8	71251	11,50€
Letras ABS ORO	Acabado BRILLO	35x8	71256	22,60€
		8x8	71257	11,50€
	Acabado MATE	35x8	71252	22,60€
		8x8	71253	11,50€



			Código	PVP
Letras VINOLO NEGRO	Acabado BRILLO	35x8	71282	18,90€
		8x8	71283	9,95€
	Acabado MATE	35x8	71280	18,90€
		8x8	71281	9,95€



			Código	PVP
Letras VINOLO NEGRO	Acabado BRILLO	35x8	71214	19,15€
		8x8	71215	10,40€
	Acabado MATE	35x8	71212	19,15€
		8x8	71213	10,14€

Placas de madera

- Placas en madera de 10 mm con cantos biselados.
- Letras en plástico ABS.
- Las placas de 35x8 incluyen hasta 8 caracteres ABS, a definir en pedido.
- Las placas de 8x8 incluyen 1 carácter ABS.



			Código	PVP
Letras ABS PLATA	Acabado HAYA	35x8	71300	26,95€
		8x8	71301	12,85€
	Acabado ROBLE	35x8	71310	26,95€
		8x8	71311	12,85€
	Acabado CAOBA	35x8	71315	26,95€
		8x8	71316	12,85€

			Código	PVP
Letras ABS ORO	Acabado HAYA	35x8	71302	26,95€
		8x8	71303	12,85€
	Acabado ROBLE	35x8	71312	26,95€
		8x8	71313	12,85€
	Acabado CAOBA	35x8	71317	26,95€
		8x8	71318	12,85€

Señalización

- Construidos en acero inoxidable mate de 1 mm (excepto Pitágoras 15,5 cm, cuyo grosor es de 2 mm).
- Instalación mediante cinta de doble cara o silicona (no se incluyen).

Signum

- Placas en acero inoxidable de 10 cm de diámetro, suministradas en blíster.

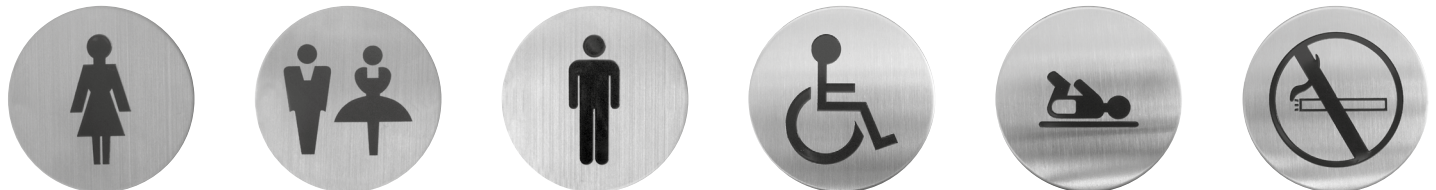

PLACAS SIGNUM	Código	EAN 8421461	PVP
Señoras	71400	714008	8,20€
Sr./Sra.	71401	714015	8,20€
Caballeros	71402	714022	8,20€
Minusválidos	71403	714039	8,20€
Cambiador bebé	71404	714046	8,20€
No fumar	71405	714053	8,20€

Números y letras

Pitágoras

- Caracteres en acero inoxidable cortadas a láser, para la numeración de portales.



ALTO 15,5 CM GROSOR 2 MM	
0	71425
1	71426
2	71427
3	71428
4	71429
5	71430
6	71431
7	71432
8	71433
9	71434
PVP	8,45€

ALTO 8,5 CM GROSOR 1 MM					
0	71450	D	71463	P	71476
1	71451	E	71464	Q	71477
2	71452	F	71465	R	71478
3	71453	G	71466	S	71479
4	71454	H	71467	T	71480
5	71455	I	71468	U	71481
6	71456	J	71469	V	71482
7	71457	K	71470	W	71483
8	71458	L	71471	X	71484
9	71459	M	71472	Y	71485
A	71460	N	71473	Z	71486
B	71461	Ñ	71474		
C	71462	O	71475	PVP	5,30€

Alphabet

- Fabricados en plástico ABS plata y oro. Incluyen pegatina autoadhesiva.



CÓDIGOS LETRAS COLOR ORO					
0	71577	D	71553	P	71566
1	71578	E	71554	Q	71567
2	71579	F	71555	R	71568
3	71580	G	71556	S	71569
4	71581	H	71557	T	71570
5	71582	I	71558	U	71571
6	71583	J	71559	V	71572
7	71584	K	71560	W	71573
8	71585	L	71561	X	71574
9	71586	M	71562	Y	71575
A	71550	N	71563	Z	71576
B	71551	Ñ	71564		
C	71552	O	71565	PVP	5,30€

CÓDIGOS LETRAS COLOR PLATA					
0	71527	D	71503	P	71516
1	71528	E	71504	Q	71517
2	71529	F	71505	R	71518
3	71530	G	71506	S	71519
4	71531	H	71507	T	71520
5	71532	I	71508	U	71521
6	71533	J	71509	V	71522
7	71534	K	71510	W	71523
8	71535	L	71511	X	71524
9	71536	M	71512	Y	71525
A	71500	N	71513	Z	71526
B	71501	Ñ	71514		
C	71502	O	71515	PVP	5,30€

Embellecedor

- Blister con 8 embellecedores cromados para fijar un rótulo en la pared.
- Incluye todos lo necesario para la fijación de los embellecedores.

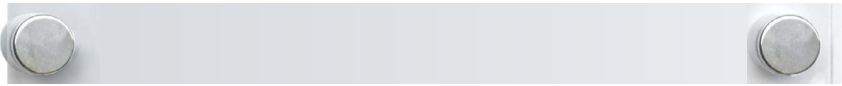

	Cód.	PVP
BLÍSTER DE 8 UNIDADES	10370	29,85€

Colgadores sin pegamento

- Los colgadores EASY STICK presentan un novedoso concepto de colgadores de fácil aplicación.
- Su sistema de fijación está patentado, no precisa de herramientas para su colocación y no deja marcas ni manchas ya que no lleva pegamento. Idóneo para superficies no porosas como baldosa y cristal.
- Se suministran por unidades sueltas. Embalaje de 10 unidades.



Colgador redondo transparente
Ø 68



Colgadores redondos y señalizador WC
Ø 100

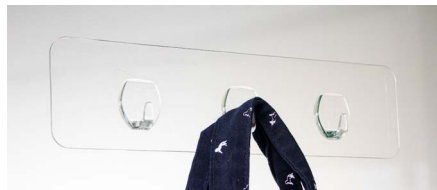

Regleta 3 colgadores transparentes
70 x 270



Portaescobas transparente
100 x 100

	Medidas (mm)	Cód.	PVP
Colgador redondo transparente	Ø 68	10730	1,75€
Colgador redondo transparente	Ø 100	10731	2,25€
Colgador redondo balón fútbol	Ø 100	10735	2,90€
Colgador redondo balón baloncesto	Ø 100	10736	2,90€
Regleta 3 colgadores transparentes	70 x 270	10732	5,95€
Portaescobas transparente	100 x 100	10733	6,25€
Señalizador WC con fondo plata	Ø 100	10734	3,10€

Mantenimiento óptimo de un buzón

Es esencial mantener los buzones en óptimas condiciones para asegurar su durabilidad y funcionalidad. A continuación presentamos algunas pautas importantes:

- **Limpieza regular:** Los buzones deben ser limpiados periódicamente para su correcto mantenimiento. Es especialmente crucial, si se trata de buzones exteriores expuestos a la intemperie y ambientes salinos, como la corrosión costera y la humedad.
- **Atención especial:** Si su buzón está ubicado en un entorno propenso a la corrosión, se recomienda un proceso de limpieza más meticuloso y frecuente.
- **Productos específicos:** La limpieza de buzones fabricados en acero inoxidable y aluminio debe realizarse con productos específicos para este tipo de material. Utilice productos recomendados para evitar daños o corrosión.

Recuerde, la garantía del producto puede no cubrir incidencias causadas por la corrosión debida a un mantenimiento inadecuado. Ante cualquier duda, puede contactar con nuestro departamento de atención al cliente para obtener asesoramiento.

Portal de atención al cliente

Diseñado para ofrecer una experiencia eficiente y sencilla para nuestros clientes. A través de este portal, podrán gestionar devoluciones de productos y resolver problemas de manera rápida, cómoda e intuitiva.

- **Gestión de devoluciones:** Los clientes podrán iniciar y realizar el seguimiento de devoluciones de productos de forma sencilla, todo desde la comodidad de su hogar u oficina.
- **Resolución de problemas:** Nuestro portal ofrece herramientas intuitivas para ayudar a resolver problemas y preguntas de manera rápida y eficaz.
- **Accesibilidad y facilidad de uso:** Diseñado pensando en la comodidad del cliente, el portal es fácil de navegar y está diseñado para ser accesible desde cualquier dispositivo.

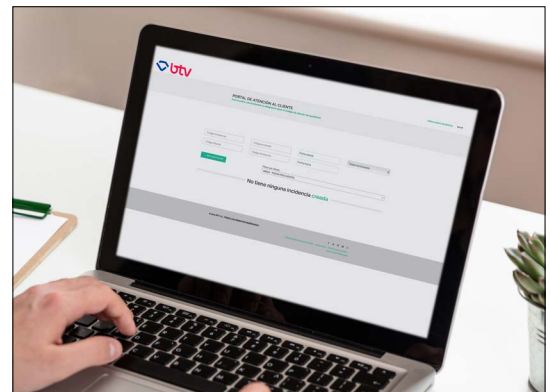

CREAR INCIDENCIA

Portal de atención al cliente / Crear incidencia

CÓDIGO DE ALBARÁN

EA...

CLIENTE

12345 - OFUSOLICA S.L.

ACEPTO CONDICIONES DE DEVOLUCIÓN

[Volver](#)

Condiciones de devolución

- Solo se aceptan devoluciones en fábrica que contenga claramente identificado el CÓDIGO DE AUTORIZACIÓN DE DEVOLUCIÓN, que el cliente deberá adjuntar a BTv previo al envío de la mercancía.
- Producto especial a medida o personalizado, no admite devolución.
- El transporte de la mercancía devuelta queda a libre elección y es gestionado por BTv en caso de que la devolución sea devuelta a casa o instalada a BTv.
- Dado el carácter de devolución por causas imputables al cliente, durante los 15 días naturales siguientes al envío de la mercancía.
- En caso de devoluciones por causas imputables al cliente, se abona el 100% del valor del producto original, siempre que el producto devuelto esté en buenas condiciones técnicas y en su empaque original. En caso de devoluciones de productos dañados o sin el empaquetado original, se descontará el importe del 20% adicional.
- El cliente deberá asegurarse del perfecto estado de la mercancía antes de firmar el albarán de entrega de la agencia. A partir de dar su conformidad, el cliente se responsabiliza del estado de la mercancía y dispone de 24 horas para recibir la agencia o cualquier despacho mercaderías del transportista. Si no se verifica a BTv o a la agencia en ese plazo, la responsabilidad será a cargo del cliente.
- Las reclamaciones por mercancía dañada en el transporte, se iniciarán en el momento de la entrega de la mercancía del material al gestor. A través de esta fotografía se aplicará la evaluación de los daños, así como el inicio o la realización de un presupuesto para su reparación.

© 2023 BTv S.L. TODOS LOS DERECHOS RESERVADOS

[CONDICIONES DE DEVOLUCIONES](#)
[ARBITRAL](#)
[POLÍTICA DE COOKIES](#)
[POLÍTICA DE PRIVACIDAD](#)

Estamos comprometidos a brindarle el mejor servicio posible. ¡Explora nuestro portal y descubre una nueva forma de gestionar sus consultas y solicitudes con BTv!

incidencias.btv.es

Servicio de Asistencia Técnica BTV

En BTV, estamos aquí para ayudarte cuando necesites asistencia técnica para tus buzones y productos comunitarios. Tenemos técnicos especializados disponibles en toda España, incluyendo la península ibérica, el norte de África y las islas Canarias y Baleares.



btv.es/es/asistencia-tecnica

Para encontrar tu centro de asistencia más cercano, solo necesitas visitar nuestra página web y seleccionar tu provincia.

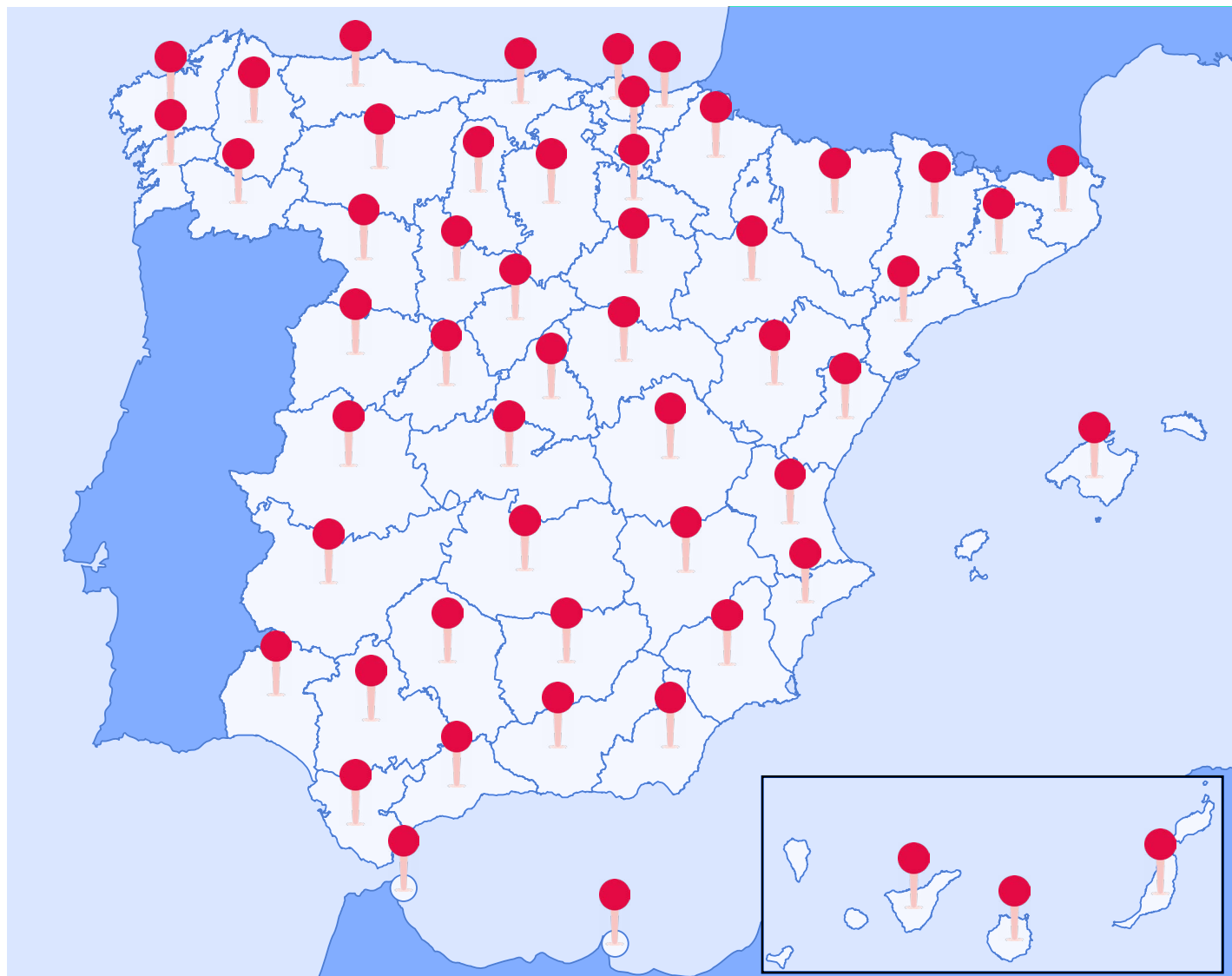

Nos comprometemos a brindarte la ayuda que necesitas, donde y cuando la necesites.

Condiciones de venta 2024

TARIFAS Y PAGOS

- Todos los precios indicados son por unidad, IVA no incluido.
- Los retrasos en el pago sobre la fecha de vencimiento acordada tendrán un recargo por tipo de interés del 0,75% mensual (9% anual).
- OFERTA PEDIDOS ON LINE PORTAL BTV: Los pedidos que el cliente envíe a través del Portal de Clientes de BTV, disfrutarán de un 2% de descuento adicional sobre el neto del pedido (con un límite máximo de 60,00€).

PORTES

- Los portes serán pagados hasta la puerta del cliente a nivel de suelo, por pedidos superiores a los siguientes valores netos de la factura, según zonas:

Área geográfica	Portes
España (Península)	300,00€
Islas Baleares	350,00€
Islas Canarias * Gastos en destino a cargo del cliente	950,00€*
Portugal	550,00€
Andorra	950,00€
Ceuta, Melilla y otros destinos	Consultar con Dpto. Comercial

- En caso de no superar la franquicia de porte, el envío se realizará a porte debido o bien se cargarán en factura los gastos correspondientes a portes. Ver tabla:

Área geográfica	Valor del pedido(s)	Portes
España (Península)	< 300,00€	15,00€
Islas Baleares	0 - 350,50€	29,00€
Islas Canarias*	0 - 300,00€	55,00€
	301,00 - 600,00€	65,00€
Portugal	601,00 - 950,00€	85,00€
	0 - 300,00€	23,00€
Andorra*	301,00 - 600,00€	35,00€
	0 - 400,00€	59,00€
Ceuta y Melilla	401,00 - 950,00€	65,00€
	Consultar con Dpto. Comercial	

* DUA de exportación incluido en el porte, gastos en destino a cargo del cliente.

PEDIDOS URGENTES

- Coste adicional al porte en caso de que no llegue a franco.
- Entrega en 24H
 - Expedición en el mismo día para pedidos con peso hasta 10Kg. Entrega antes de las 14h del día siguiente (siempre que el pedido llegue a BTV antes de las 10 h y esté en stock).
 - En pedidos realizados en nuestro Portal web, la opción "pedido

urgente" deberá añadirse como una línea más del pedido (Cód. 60290 - 24,00€ netos).

PEDIDOS MÍNIMOS

- BTV NO establece un importe mínimo por pedido.

ENTREGAS

- Las entregas de mercancía se realizan hasta la puerta del cliente a pie de calle (nivel de suelo).
- En el momento de la entrega debe revisarse la mercancía. En caso de haber daños externos visibles, se anotarán en el albarán de entrega en presencia del repartidor. Estas anotaciones tienen que describir el daño concreto detectado en el embalaje.
- El cliente dispone de 24 horas a partir de la entrega para informar de daños ocultos que no hayan sido detectados en la recepción por no estar visibles en el embalaje. La reclamación se hará vía portal de incidencias de BTV (incidencias.btv.es), proporcionando fotos tanto de la mercancía dañada como del embalaje completo, incluida la etiqueta del transporte.

DEVOLUCIONES

- Para gestionar cualquier incidencia relacionada con un producto de manera ágil y rápida, BTV ofrece su portal incidencias.btv.es, donde de una manera sencilla y cómoda podrá gestionar su problema o devolución.
- Solamente se aceptará mercancía en fábrica que contenga claramente identificado el CÓDIGO DE AUTORIZACIÓN DE DEVOLUCIÓN, que el cliente deberá solicitar a BTV previo al envío de la mercancía.
- Todo producto devuelto deberá tener su embalaje original o en su defecto estar convenientemente embalado para evitar posibles desperfectos durante su transporte.
- Todo producto que presente daños debidos a un embalaje insuficiente no será recepcionado por parte de BTV.
- Producto especial, a medida o descatalogado, no admite devolución.
- El transporte de la mercancía desde origen hasta la fábrica sólo será gestionado por BTV en caso de que la devolución sea debida a causa imputable a BTV.
- Sólo se admitirán devoluciones por causas imputables al cliente, durante los 15 días naturales siguientes al envío de la mercancía.
- En caso de devoluciones por causas imputables al cliente, se abonará el 90% del valor del producto original, siempre que el producto devuelto esté en buenas condiciones técnicas y en su empaquetado original.

MODIFICACIONES DEL PRODUCTO

- Con el objetivo de la mejora continua, la empresa se reserva el derecho de modificar en cualquier momento cualquiera de las características técnicas o apariencia estética de sus productos. Las características que se reflejan en el catálogo tienen carácter ilustrativo, y no constituyen un contrato de obligado cumplimiento, por tanto, cualquier esquema, figura, dimensiones, pesos y otras informaciones de los catálogos, solo constituirán una obligación si así se ha acordado por escrito.

Descubre cómo podemos ayudarte a proteger lo que más valoras

Contacto

Central y fábrica: 976 108 088

Departamento comercial: 615 072 531

Consultas comerciales (WhatsApp): 616 996 303

Correo electrónico: btv@btv.es

Dirección

Carretera Nacional II, Km. 333,
Polígono Industrial BTV-Alfindén,
CP 50171, La Puebla de Alfindén,
Zaragoza, España

Servicio de Asistencia Técnica

serviciotecnico.btv.es